

# AUTOMNE 2021

VALIDITÉ : 1<sup>er</sup>/10/2021 au 31/12/2021 ou dans la limite des stocks disponibles

Sélection  
valable  
3 mois

# PRIX DE VENTE HT

## NETTOYANT FREINS

Élimine en profondeur poussières, cambouis, huiles, graisses, résidus des pièces mécaniques et encrassements divers.  
Sèche rapidement à température ambiante.  
Ne laisse pas de résidu sur les pièces traitées.  
Ne contient aucun solvant chloré, fluoré.



LES +

- Nettoie toutes les pièces mécaniques
- Séchage rapide après application
- Ne laisse pas de résidu

**2,39€**  
Réf. 24630

CONÇU & FABRIQUÉ EN FRANCE



600ML



## 50 GANTS JETABLES - NITRILE - GRIPPAZ®

Grippaz®

Gants nitriles usage unique non poudrés orange.  
Gants texturés intérieur et extérieur.  
Dextérité maximale de niveau 5.  
EN 374-1.  
EN 374-2 AQL < 1,5 LEVEL 2.

QUANTITÉ LIMITÉE

Réf.	Taille
21203	9 (L)
21216	10 (XL)

LES +

- Grip exceptionnel
- Bonne résistance chimique
- Robuste et confortable
- Bonne durée de vie

La boîte de 50

**19,90€**  
Réf. 21203  
Réf. 21216



## GYROPHARE LED DOUBLE FLASH

SODIFLASH

Homologué R65-R10. Bitension 12/24V.  
20W. 45 LED. IP65. En boîte carton.

GARANTIE  
3 ANS

Référence	16301
Diamètre	129mm
Hauteur	211mm
Indice de protection	IP65



12/24V  
SUR TIGE FLEXIBLE

**19,50€**  
Réf. 16301

## POMPE À GRAISSE 12V SUR BATTERIE

Autonomie : 3 à 4 cartouches. (batterie pleine).  
Pour cartouches de graisse standard.  
Débit : env.42 g/min.  
Poids machine avec batterie : 2,75kg.

Livrée avec :  
- 1 mallette  
- 1 chargeur rapide 1h  
- 1 batterie 12V  
- 1 flexible de 76cm  
- Bandoulière  
- Agrafe 4 mors  
- Valve de purge

INFO

Le moteur électrique avec engrenage et vilebrequin permet d'arriver à une pression max de 480 bar, stoppée par une soupape.

**89,90€**  
Réf. 11390



GARANTIE  
2 ANS

## PHARE DE TRAVAIL CARRÉ 9 LED, 27W

SODIFLASH

Multivoltage 10 à 32V DC.  
Corps robuste en aluminium.  
IP68.  
En boîte.

GARANTIE  
2 ANS



1800LM  
FAISCEAU LARGE

**9,90€**  
Réf. 17073

## CRIC BOUTEILLE HYDRAULIQUE

Corps en fonte.  
Revêtement du piston en chrome très résistant.  
Valve de sécurité contre les surcharges.

Utilisation possible du cric en position horizontale.

COMPAC

GARANTIE 5 ANS

Réf.	13021	13022	13024	13029	13026	13027	13028	15069
Force	3T	5T	10T	10T	15T	20T	30T	50T
Hauteur mini	193mm	210mm	230mm	215mm	230mm	242mm	275mm	265mm
Hauteur maxi	373mm	416mm	460mm	540mm	440mm	452mm	440mm	425mm
Course du vérin	120mm	136mm	150mm	247mm	150mm	150mm	165mm	160mm
Prix unitaire	37,00€	47,90€	63,90€	199,00€	78,90€	94,90€	150,00€	279,00€



Réf. 13021   Réf. 13022   Réf. 13024   Réf. 13029   Réf. 13026   Réf. 13027   Réf. 13028   Réf. 15069

## CRIC ROULEUR HYDRAULIQUE 2T AVEC PÉDALE D'APPROCHE RAPIDE ET ROUES EN PU

COMPAC

GARANTIE 5 ANS

- Pédale de pompage pour un levage rapide du sabot d'appui vers la charge.

Réf.	15387
Hauteur minimum	80mm
Hauteur maximum	500mm
Longueur	800mm
Poids	42kg

Roues boggies pour faciliter le déplacement du cric sur des sols irréguliers.  
Roues silencieuses, en polyuréthane.

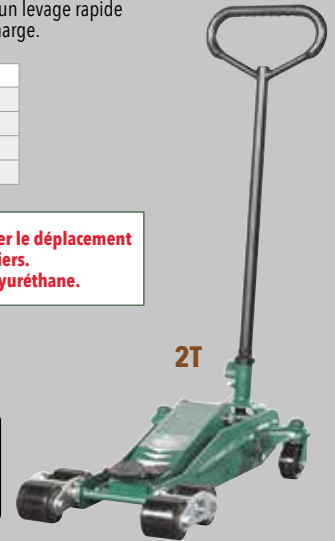

539,00€

Réf. 15387

## CRIC ROULEUR HYDRAULIQUE AVEC PÉDALE D'APPROCHE RAPIDE

- Dispositif de descente levage et blocage empêchant toute descente intempestive  
- Soupape de sûreté contre les surcharges  
- Roues en nylon silencieuses

Réf.	15403	15404
Force de travail	2T	3T
Hauteur minimum	80mm	115mm
Hauteur maximum	500mm	500mm
Longueur	730mm	1015mm
Poids	37kg	42kg

COMPAC

GARANTIE 5 ANS

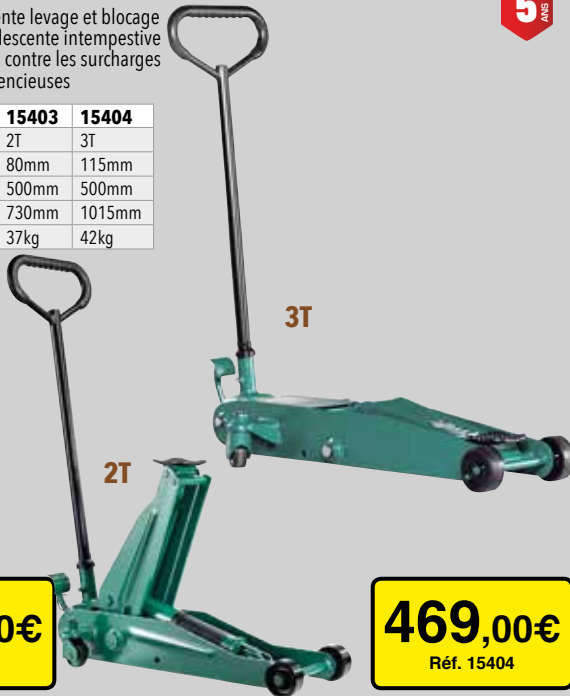

345,00€

Réf. 15403

469,00€

Réf. 15404

## CRIC ROULEUR HYDRAULIQUE 2T AVEC PÉDALE D'APPROCHE RAPIDE

Réf.	15050
Hauteur minimum	77mm
Hauteur maximum	480mm
Longueur	950mm
Poids	41kg

Extra plat  
Extra long

LES +

→ La faible hauteur du châssis, ainsi que sa longue portée facilite l'accès aux points de levage éloignés sous la plupart des véhicules.

COMPAC

GARANTIE 5 ANS



545,00€

Réf. 15050

## CRIC ROULEUR HYDRAULIQUE À HAUTE LEVÉE AVEC PÉDALE D'APPROCHE RAPIDE

- Dispositif de descente levage et blocage empêchant toute descente intempestive  
- Soupape de sûreté contre les surcharges

Réf.	15445
Hauteur minimum	98mm
Hauteur maximum	735mm
Longueur	1035mm
Poids	53kg



570,00€

Réf. 15445

COMPAC

GARANTIE 5 ANS

## CRIC ROULEUR À HAUTE LEVÉE 3T AVEC PÉDALE D'APPROCHE RAPIDE

- Vanne-pilote de sécurité pour une descente sûre, même sous la charge maximale.  
- Roues pivotantes de grand diamètre pour manutention facile.  
- Dispositif de descente levage et blocage empêchant toute descente intempestive  
- Soupape de sûreté contre les surcharges

Réf.	15053
Hauteur minimum	130mm
Hauteur maximum	860mm
Longueur	1620mm
Poids	88kg

Haute levée.  
Châssis long.



829,00€

Réf. 15053

## CRIC ROULEUR HYDRAULIQUE HAUTE CAPACITÉ AVEC PÉDALE D'APPROCHE RAPIDE

Poignée ergonomique revêtue de caoutchouc.  
Dispositif de blocage empêchant toute descente intempestive.  
Roues pivotantes de grand diamètre pour une manutention facile.

Réf.	15051	15408	15417	15052
Force de travail	4T	6T	10T	12T
Hauteur minimum	130mm	145mm	165mm	170mm
Hauteur maximum	545mm	560mm	580mm	670mm
Longueur	1270mm	1270mm	1410mm	1700mm
<b>Prix unitaire</b>	<b>829,00€</b>	<b>715,00€</b>	<b>999,00€</b>	<b>1 310,00€</b>



Réf. 15052

Roue en option réf.15479

Réf. 15051

## CRIC ROULEUR HYDRAULIQUE À HAUTE LEVÉE AVEC PÉDALE D'APPROCHE RAPIDE

- Poignée ergonomique revêtue de caoutchouc
- Dispositif de descente levage et blocage empêchant toute descente intempestive
- Soupape de sûreté contre les surcharges

Réf.	15474
Hauteur minimum	180mm
Hauteur maximum	960mm
Longueur	1830mm
Poids	186kg

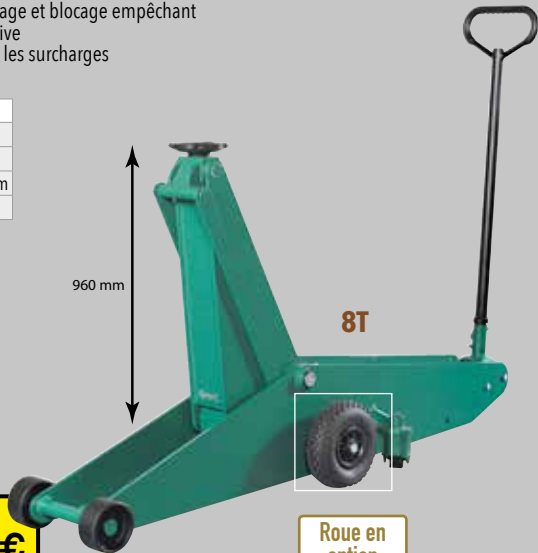

**1540,00€**  
Réf. 15474

Roue en option réf.15479



## CRIC ROULEUR OLÉOPNEUMATIQUE

Cric télescopique avec faible hauteur.  
Structure courte pour une maniabilité facile.  
Longue poignée pour une plus grande portée.  
Hauteur maxi sans rallonge : 300mm.

Réf.	15054
Hauteur minimum	150mm
Hauteur maximum (avec rallonges)	500mm
Longueur	495mm
Poids	44kg

Livré avec 3 rallonges : 10mm-70mm-120mm



**2145,00€**  
Réf. 15054



20/40T



## CRIC ROULEUR OLÉOPNEUMATIQUE

A haute levée pour machines agricoles.

Réf.	15470
Hauteur minimum	350mm
Hauteur maximum (avec rallonges)	780mm
Longueur	735mm
Poids	58kg

Livré avec 3 rallonges : 10mm-70mm-120mm



**2645,00€**  
Réf. 15470



## GRUE D'ATELIER FIXE 1500KG

- Longueur du bras de levage : 1820mm.
- Pleds en "U" - Pour une utilisation industrielle
- Système de descente à ressort équipé d'un dispositif "homme mort".

Réf.	15065
Capacité	1500kg
Longueur	1750mm
Hauteur	1600mm
Longueur max du bras	1350mm mini/1820mm max
Hauteur max du bras	2745mm max 1500kg/ 3110mm max 500kg
Poids	168kg



**1860,00€**  
Réf. 15065



1500 KG



## CHANDELLE À GOUPILLE À L'UNITÉ

Structure acier.



Réf. 15466

Réf.	15066	15466	15467	15067	15465
Force de travail	2T	3T	5T	8T	8T
Hauteur minimum	505mm	346mm	406mm	424mm	550mm
Hauteur maximum	755mm	510mm	567mm	633mm	970mm
Poids	6,6kg	4,7kg	7,2kg	11,5kg	13,8kg

Prix unitaire 65,90€ 48,90€ 79,90€ 131,90€ 150,00€

Réf. 15067

## CHANDELLE À VIS À L'UNITÉ

Selles massives.  
Structure acier.

Réf.	15487	15488
Force de travail	12T	12T
Hauteur minimum	320mm	475mm
Hauteur maximum	500mm	725mm
Poids	11,6kg	15kg

245,00€

Réf. 15487

257,00€

Réf. 15488



Réf. 15487

## CRIC DE FOSSE SPÉCIAL BOÎTE DE VITESSE

Adaptateur rotatif de boîtes de vitesse avec selle et coussin de caoutchouc. Système de descente à ressort équipé d'un dispositif "homme mort". Larges roues pivotantes pour une manipulation facile. L'empattement large assure une bonne stabilité lors du levage ou de la manutention de charges lourdes.

Réf.	15060	15483	15485	15058
Force de travail	300kg	325kg	525kg	1000kg
Hauteur minimum	1095mm	1170mm	1170mm	1170mm
Hauteur maximum	1930mm	2020mm	2020mm	2000mm
Poids	28kg	30kg	32kg	38kg

Prix unitaire 385,00€ 459,00€ 510,00€ 619,00€



## CRIC DE FOSSE 1,3T DOUBLE VÉRIN

Pour boîtes de vitesses pour voitures, camionnettes et 4x4. Vérin à deux étages pour une hauteur minimale très faible et course très longue. Pompe à deux vitesses pour approche rapide du piston de la zone de travail.

Réf.	15486
Force de travail	1,3/0,5T
Hauteur minimum	1000mm
Hauteur maximum	2010mm
Poids	65kg

1045,00€

Réf. 15486



Double vérins.

## CHARIOT DE MONTAGE DE ROUES POUR CAMIONS ET BUS

Idéal pour les camions de maintenance. 3 positions différentes pour chaque rouleaux montés sur roulements à billes.

Réf.	15057
Capacité	250kg
Poids	15kg



- Le levier ergonomique permet la commande du chariot de montage de roue par un seul mécanicien.
- Manipulation des roues jusqu'aux dimensions suivantes : 445/65 - 22,5".
- Support à ressort pour un stockage rapide et facile.

185,00€

Réf. 15057



## GERBEUR HYDRAULIQUE MANUEL

Roues en nylon. Pédales de frein. Grille de protection. Vitesse de levage : 25mm/sec.

Réf.	13122	13123
Capacité	500kg	1000kg
Hauteur maximum	1620mm	2500mm

979,00€

Réf. 13122

1650,00€

Réf. 13123



## CHARIOT DE MONTAGE DE ROUES

Pour roues de grandes largeurs (jusqu'à 1050mm) équipant machines agricoles et engins de génie civil. Pour des roues de Ø 1250 à 2400mm.

Réf.	Poids
15482	158kg

1600KG

- Le système hydraulique à double action assure une descente sûre et contrôlée.
- Mécanisme de sécurité.
- 2x4 rouleaux pour la manipulation de roues présentant des sculptures de pneu profondes.

2075,00€

Réf. 15482



## PRESSE D'ATELIER MANUELLE 20T

Pompe hydraulique 2 vitesses.  
Table de travail ajustable à 6 hauteurs différentes.  
Bloc support en V réversible.  
Grand manomètre diamètre 109mm.  
Vérin chromé.  
Bâti soudé.

Réf.	52710
Hauteur	1602mm
Largeur intérieure	540mm
Dimensions max de travail	910mm
Poids	91,5kg



**DRAKKAR**  
ÉQUIPEMENT

GARANTIE  
3 ANS

**550,00€**

Réf. 52710

## PRESSE D'ATELIER PNEUMATIQUE 30T

Vérin mobile avec graduation.  
Pompe hydro-pneumatique 2 vitesses.  
Commande manuelle ou pédale hydro-pneumatique.  
Table de travail ajustable à 6 hauteurs différentes.  
Bloc support en V réversible.  
Grand manomètre diamètre 109mm. Bâti soudé.

Réf.	52730
Course du vérin	180mm
Hauteur	1650mm
Largeur intérieure	540mm
Dimensions max de travail	990mm
Poids	135,4kg



**DRAKKAR**  
ÉQUIPEMENT

GARANTIE  
3 ANS

**965,00€**

Réf. 52730

LES +

→ Avec pédale pneumatique

## ETABLI PLATEAU BOIS

Etabli 3 tiroirs avec plan de travail en bois.  
Livrés en version démontable pour faciliter le transport et le stockage.  
Tiroirs sur glissières et équipés de serrure.  
Peinture Epoxy.  
Capacité : 400kg

Réf.	53160
Longueur	2000mm
Largeur	700mm
Hauteur	880mm
Poids	122kg



**OMCN**  
S.P.A.

GARANTIE  
5 ANS

**999,00€**

Réf. 53160

2000MM  
400KG

Eco-contribution : 10,98€

## ETAUX RÉGLABLES D'ÉTABLI

Garantis incassables, les étaux réglables sont conçus individuellement et dimensionnés pour offrir le plus grand choix de capacités (mors, ouvertures,...) à l'utilisateur.  
Pour travaux lourds.  
Type : fixe.

Réf.	52826	52828
Mâchoires	125mm	150mm
Ouverture	180mm	240mm
Poids	13kg	20kg



**dalex**  
Cooper du serrage

GARANTIE  
2 ANS

**279,00€**

Réf. 52826

**379,00€**

Réf. 52828

Réf. 52826

## CROCHETS

Crochets pour meuble porte-outils réf.53170.

Réf.	Longueur	Prix unitaire
53175	80mm	1,22€
53176	150mm	1,29€
53177	200mm	1,29€

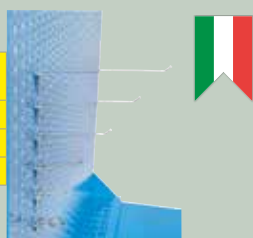

**OMCN**  
S.P.A.



## CHARIOT MAXI SPEEDY

Divers réglages possibles.

Réf.	53210
Capacité	50kg
Longueur mini/maxi	490/800mm
Hauteur minimum	870mm
Hauteur maximum	1150mm
Poids	20kg



**OMCN**  
S.P.A.

GARANTIE  
5 ANS



**215,00€**

Réf. 53210

## CHARIOT À 4 ÉTAGES

Avec 2 panneaux porte-outils.  
Hauteur : 1600mm  
Largeur : 580mm  
Longueur : 1000mm  
Hauteur des panneaux porte-outils : 1000mm



**OMCN**  
S.P.A.



**639,00€**

Réf. 53170

Eco-contribution : 1,50€

## CHEVALET MULTIPRATIC

Pour exécuter en toute commodité les opérations de redressage, lissage et vernissage de capots, portières, ailes et toutes autres parties amovibles du châssis. Fourni avec bras de prise et mécanique articulée.

Réf.	Poids
53205	24kg



**OMCN**  
S.P.A.

GARANTIE  
5 ANS



**539,00€**

Réf. 53205

### COMPRESSEUR 3L 1,5CV 230V SANS HUILE



GARANTIE 2 ANS

<b>Réf.</b>	<b>11117</b>
Volume d'air engendré	90 l/min
Volume d'air aspiré	190 l/min
Pression max	8 bar
Dimensions	43x30x45cm
Poids	13,9kg



Sans huile

**179,00€**

Réf. 11117

LES +

→ Ultra compact

Eco-contribution : 0,77€

### COMPRESSEUR 6L 0,75CV 230V SILENCIEUX



GARANTIE 2 ANS

<b>Réf.</b>	<b>11218</b>
Volume d'air engendré	61 l/min
Volume d'air aspiré	100 l/min
Pression max	8 bar
Dimensions	40x40x48cm
Poids	16kg



**185,00€**

Réf. 11218

LES +

→ Silencieux : 59db

Eco-contribution : 0,91€

### COMPRESSEUR 24L 2CV 230V



GARANTIE 2 ANS

<b>Réf.</b>	<b>11222</b>
Volume d'air engendré	125 l/min
Volume d'air aspiré	210 l/min
Pression max	8 bar
Dimensions	65x35x58cm
Poids	23kg



**155,00€**

Réf. 11222

Eco-contribution : 1,75€

### COMPRESSEUR 50L 2CV 230V



GARANTIE 2 ANS

<b>Réf.</b>	<b>11236</b>
Volume d'air engendré	125 l/min
Volume d'air aspiré	210 l/min
Pression max	8 bar
Dimensions	75x35x63cm
Poids	29kg



**185,00€**

Réf. 11236

Eco-contribution : 1,75€

### COMPRESSEUR 50L 2,5CV 230V SANS HUILE



GARANTIE 2 ANS

<b>Réf.</b>	<b>11226</b>
Volume d'air engendré	150 l/min
Volume d'air aspiré	246 l/min
Pression max	9 bar
Dimensions	78x45x69cm
Poids	33kg



Sans huile

**229,00€**

Réf. 11226

Eco-contribution : 0,72€

### COMPRESSEUR 100L 3CV 230V SILENCIEUX



GARANTIE 2 ANS

<b>Réf.</b>	<b>11235</b>
Niveau sonore	67dB
Volume d'air engendré	260 l/min
Volume d'air aspiré	370 l/min
Pression max	8 bar
Dimensions	84x52x84cm
Poids	75kg



67DB

**555,00€**

Réf. 11235

Eco-contribution : 2,26€

### COMPRESSEUR 50L 2CV 230V SILENCIEUX



GARANTIE 2 ANS

<b>Réf.</b>	<b>11233</b>
Niveau sonore	66dB
Volume d'air engendré	170 l/min
Volume d'air aspiré	240 l/min
Pression max	8 bar
Dimensions	70x30x70cm
Poids	41kg



66DB

**339,00€**

Réf. 11233

Eco-contribution : 0,91€

### PISTOLET PEINTURE MODÈLE SEMI-PRO

Godet nylon 500ml.  
Buse de Ø 1,5mm.  
Raccord rapide.

<b>Réf.</b>	<b>06331</b>
Pression	1,5 - 3,5 bar
Consommation air	180 - 310 l/min
Raccord entrée air	M 1/4"
Conditionnement	boîte couleur

**35,90€**

Réf. 06331



### PISTOLET PEINTURE MODÈLE SEMI-PROFESSIONNEL

Godet 500ml. Buse Ø 2,5mm. Raccord rapide.

<b>Réf.</b>	<b>06333</b>
Pression	1,5 à 3,5 bar
Consommation air	180 à 310 l/min
Raccord entrée air	M 1/4"
Conditionnement	boîte couleur

**39,90€**

Réf. 06333



### PISTOLET PEINTURE HVLP

Godet nylon 680ml.  
Buse de Ø 1,5mm.  
Raccord air 1/4". 2 - 2,5 bar.  
Baïonnette.  
Régulateur de pression.  
Manomètre en verre.

<b>Réf.</b>	<b>06430</b>
Pression	2,5 à 3 bar
Consommation air	220 - 260 l/min
Conditionnement	mallette

Modèle professionnel.  
Pour les peintures à l'eau.

**165,00€**

Réf. 06430



### PISTOLET DE GONFLAGE

Graduation de 0,7 à 11 bar.  
Pour moto, VL et PL.  
Tuyau de Ø 7x13, longueur 1m50.  
Raccord 1/4 femelle.  
Homologué.  
Livré en boîte carton.

<b>Réf.</b>	Conditionnement
<b>17033</b>	boîte carton

**61,50€**

Réf. 17033



### PISTOLET À MASTIC PNEUMATIQUE PROFESSIONNEL SPÉCIAL PARE-BRISSE

Pistolet à extruder le joint P.U. ou les colles pare-brise en cartouche plastique ou aluminium de 310ml ou en sachet (poche) de 300-400ml.  
Pistolet pneumatique à piston, débit d'air réglable.

Composition :

- 1 pistolet
- 1 piston en nylon
- adaptateurs pour produits en poche
- 2 buses externes
- 2 buses internes

<b>Réf.</b>	<b>15918</b>
Pression	6-8 bar
Consommation air	220 l/min
Raccord entrée air	M 1/4" à baïonnette
Conditionnement	boîte carton couleur

**229,00€**

Réf. 15918



### BIDON DE SABLE

Pour pistolet de sablage.

<b>Réf.</b>	<b>06341</b>
Capacité	0,8 kg
Conditionnement	vrac

**7,90€**

Réf. 06341



### FILTRE À PEINTURES EN NYLON

Permet de filtrer les impuretés pour un meilleur résultat.

Réf.	Lot de	Epaisseur	Prix unitaire	Prix lot
20618.1000	x 1000	125 microns	0,085€	85,00€
20619.1000	x 1000	190 microns		



## ENROULEUR PNEUMATIQUE AUTOMATIQUE ORIENTABLE

Support pivotant sur 180°.  
Dispositif d'arrêt à la longueur désirée.  
Retour automatique par ressort de rappel.  
Tuyau 50% PVC - 50% PU.

Mavel  
AUTOMATIC REELS

GARANTIE  
2 ANS



Référence	09431	09433	09432
Longueur du tuyau	12m+1m	14m+1m	15m+1m
Section	8x12mm	10x15mm	8x12mm
Raccords de sortie	M 1/4"	M 3/8"	M 1/4"
Pression	10bar	15bar	15bar
Dimensions	343x276x172mm	380x390x220mm	380x390x220mm
Poids	4kg	5,6kg	5kg
Prix unitaire	121,90€	152,00€	137,90€

## ENROULEUR PNEUMATIQUE AUTOMATIQUE ORIENTABLE

Air et eau.  
15 bar max. T° eau max : 40°C.  
Tuyau en 100% polyuréthane renforcé.  
Dispositif d'arrêt à la longueur désirée.  
Possibilité de déroulement libre par système à cliquet.

Mavel  
AUTOMATIC REELS

GARANTIE  
2 ANS



Tuyau 100% PU.

Air et eau

LES +

↳ Equipé du "Slow motion" : retour du flexible freiné automatiquement (évite les accidents, préserve le matériel)

AVEC SLOW MOTION !

Réf. 09410

Référence	09410	09415	09423	09412
Longueur du tuyau	9 m + 1m	12 m + 1m	14 m+1m	15 m + 1m
Section	8x12mm	8x12mm	10x15mm	8x12mm
Raccords de sortie	M 1/4"	M 1/4"	M 3/8"	M 1/4"
Pression	15 bar	15 bar	15 bar	15 bar
Dimensions	325x185x275mm	355x190x315mm	450x195x361mm	450x195x361mm
Poids	3,4kg	4kg	5,8kg	5,2kg
			Avec galets guide tuyau	Avec galets guide tuyau
Prix unitaire	129,00€	142,00€	195,00€	170,00€

## ENROULEUR PNEUMATIQUE AUTOMATIQUE ORIENTABLE

Air et eau.  
15 bar max. T° eau : 40°C max.  
Tuyau 50% PVC - 50% PU.  
Dispositif d'arrêt à la longueur désirée.  
Possibilité de déroulement libre par système à cliquet.  
Retour automatique par rappel.

Mavel  
AUTOMATIC REELS

GARANTIE  
2 ANS

Référence	09404
Longueur du tuyau	20 m + 1m
Section	10x15mm
Raccords de sortie	M 3/8"
Pression	15bar
Dimensions	530x425x210mm
Poids	8,3kg

Air et eau



259,00€

Réf. 09404

## ENROULEUR INDUSTRIEL – EAU, AIR ROLL PROFI OPEN

Pour air : pression max de 20 bar.  
Pour eau T° max : 40°C.

Mavel  
AUTOMATIC REELS

GARANTIE  
2 ANS

Référence	09427
Raccords de sortie	M 1/2"
Pression	15bar
Section	13x20mm
Longueur du tuyau	13m + 2m
Dimensions	480x500x215mm
Poids	14,5kg

Air et eau



INFO

L'enrouleur est muni :  
- d'un dispositif d'arrêt du tuyau à la longueur désirée (cliquet environ tous les 1,20 m)  
- d'un retour automatique par rappel  
- d'un guide tuyau par 4 rouleaux libres

345,00€

Réf. 09427



## RADIATEUR INFRAROUGE AVEC OSCILLATION AUTOMATIQUE

**KEMPER**  
EQUIPEMENT

GARANTIE  
**2**  
ANS

230V.  
3 positions de chauffe  
(400W/800W/1200W).  
Sécurité anti-surchauffe.  
Oscillation 180°.  
Avec poignée.  
Surface de chauffe : 25m².



**37,50€**

Réf. 11064

Eco-contribution : 0,83€

## CONVECTEUR ÉLECTRIQUE

**KEMPER**  
EQUIPEMENT

GARANTIE  
**2**  
ANS

3 niveaux de puissance (750/1250/2000W).  
Fonction timer 24h programmable.  
Avec ventilation turbo et convection naturelle.  
Thermostat d'ambiance réglable.  
Thermostat de sécurité anti-surchauffe.  
Ultra Slim.  
Led lumineux ON/OFF.  
Poignées latérales pour le transport.  
Surface de chauffe 20m².

<b>Réf.</b>	<b>11063</b>
Alimentation	230V 50Hz
Puissance	2000W
Poids	4,55kg



**68,90€**

Réf. 11063

Eco-contribution : 0,83€

## RADIANT GAZ ORIENTABLE

**THERMOBILE**

GARANTIE  
**2**  
ANS

Efficace et très économique.  
Autonomie mini 40h.  
Orientable avec détendeur réglable.  
Livré sans bouteille de gaz.

Réf.	11041	11042
Utilisation	Extérieure	Intérieure
Gaz	Propane	Butane
Consommation gaz	0,3kg/h	0,3kg/h
Allumage	manuel	Piezo
Puissance	2,2 - 4,3kW	2,2 - 4,3kW
Poids	2,5kg	2,5kg



**69,00€**

Réf. 11041

**88,90€**

Réf. 11042

## CHAUFFAGE INFRAROUGE

**KEMPER**  
EQUIPEMENT

GARANTIE  
**2**  
ANS

230V.  
Utilisable en extérieur et en intérieur.  
Haut rendement thermique et faible intensité lumineuse.  
IP55.



<b>Réf.</b>	<b>11066</b>
Puissance	1,5kW
Dimensions	51,5x8,5x12cm

**189,90€**

Réf. 11066

Livré avec :  
- câble d'alimentation 1,9m  
- support mural orientable

## CHAUFFAGE AÉROTHERME ÉLECTRIQUE

**DRAKKAR**  
EQUIPEMENT

GARANTIE  
**3**  
ANS

Thermostat réglable.  
Protection thermique.  
Câble HO7RNF 3G1,5mm² 1,5m.  
Avec poignée de transport.  
IP24.



<b>Réf.</b>	<b>11048</b>
Alimentation	230V
Puissance	3kW
Débit air	250 m³/h
Dimensions	32x26,5x35cm
Poids	5,1kg

**57,50€**

Réf. 11048

Eco-contribution : 1,00€

## CHAUFFAGE AÉROTHERME ÉLECTRIQUE MONO

**DRAKKAR**  
EQUIPEMENT

GARANTIE  
**3**  
ANS

Idéal pour chauffer de petits espaces clos et bien isolés, tel un bureau individuel.  
Avec ventilateur. Thermostat réglable.  
Protection contre les surchauffes.  
Câble HO7RNF 3G1,5mm² 1,5m. IP24.



<b>Réf.</b>	<b>11025</b>
Alimentation	230V
Puissance	1,7-3,3kW
Débit air	400 m³/h
Dimensions	25x25x42cm
Poids	7,5kg

**79,50€**

Réf. 11025

Eco-contribution : 1,00€

## CHAUFFAGE AÉROTHERME ÉLECTRIQUE TRI

**DRAKKAR**  
EQUIPEMENT

GARANTIE  
**3**  
ANS

Thermostat réglable.  
Protection thermique.  
Câble HO7RNF 5G1,5mm² 1,5m.  
Avec poignée de transport.  
IP24.



<b>Réf.</b>	<b>11047</b>
Alimentation	400V
Puissance	9kW
Débit air	1150 m³/h
Dimensions	30,5x26,5x46cm
Poids	8,45kg

**156,90€**

Réf. 11047

Eco-contribution : 1,00€

**INFO**

A raccorder  
à une prise 3P+N+T.

## CANON À CHALEUR PROPANE

230V.  
Avec régulateur de pression de gaz + tuyau.  
Allumage par piezzo électrique.  
Contrôle de la flamme par thermocouple.  
Sécurité «coupure de gaz»  
en cas de surchauffe  
ou de problèmes techniques.

Réf.	11055	11050
Puissance	17kW	33kW
Débit air	400 m³/h	1000 m³/h
Dimensions	42x29x18,6cm	59,7x31,5x21,4cm
Poids	5,5kg	7,5kg



**THERMOBILE**

GARANTIE  
**2**  
ANS

**175,90€**  
Réf. 11055

**229,00€**  
Réf. 11050

Eco-contribution : 3,60€

Eco-contribution : 3,60€

## CANON À CHALEUR PROPANE INOX

Générateur à air chaud inox réglable 21 A 42kW de forme octogonale.  
Allumage manuel avec système piezo-électrique.  
Contrôle de la flamme avec Thermocouple et valve gaz.  
Pourvu d'un thermostat de sécurité.  
Vendu avec tuyau et détendeur.

Réf.	11061
Puissance	de 21 à 42 kW/h
Débit air	1250 m³/h
Dimensions	59x47x32,5cm
Poids	12kg



**KEMPER**

GARANTIE  
**2**  
ANS

**375,00€**  
Réf. 11061

## CANON À CHALEUR PROPANE/BUTANE INOX

Générateur à air chaud inox réglable de 48 à 105kW.  
De forme cylindrique.  
Allumage Manuel avec système piézo-électrique.  
Contrôle de la flamme avec Thermocouple et valve gaz.  
Pourvu d'un thermostat de sécurité.  
Vendu avec tuyau et détendeur.

Réf.	11062
Puissance	de 48 à 105kW/h
Dimensions	83,5x60,6x43,8cm
Poids	26kg



**KEMPER**

GARANTIE  
**2**  
ANS

**1170,00€**  
Réf. 11062

## PARASOL MOBILE CHAUFFANT

**KEMPER**

Pour une utilisation en extérieur.  
3 positions de fonctionnement :  
MIN/MAX/STAND BY.  
Allumage piezo et valve anti basculement.  
Chapeau de diamètre 80cm.  
Structure en acier vernie.  
Fourni avec tuyau et détendeurs NF.

Réf.	05746
Gaz	Propane
Capacité de chauffe	20-25m²
Puissance	5,5-12kW
Dimensions	81,3x81,3x220cm
Poids	24kg



GARANTIE  
**2**  
ANS

**250,00€**  
Réf. 05746

## GÉNÉRATEUR MOBILE FIOUL À RAYONNEMENT

**THERMOBILE**

Chaleur dirigeable de 45° en vertical.  
Température rayonnée fixe env.150°C sur 70cm.  
Réservoir pour 14h de fonctionnement.  
Brûleur fioul avec pompe pression.  
Filtre fioul nettoyable.  
Jauge réservoir.  
Grille inox.  
Chaleur rayonnée pour surface 50-60m².

Réf.	11049
Puissance	45.5kW
Dimensions	141x71,2x105cm
Poids	73kg



GARANTIE  
**2**  
ANS

**1860,00€**  
Réf. 11049

## GÉNÉRATEUR MOBILE FIOUL

Combustion directe.  
Système compresseur.  
Carrosserie thermolaquée.  
Fonctionne au fioul avec une alimentation en 230V.  
11h d'autonomie.

Réf.	11031	11032
Capacité réservoir	38L	49L
Puissance	35kW	50kW
Débit air chaud	917 m³/h	1400 m³/h
Consommation fioul	3,5 l/h	5 l/h



**THERMOBILE**

GARANTIE  
**2**  
ANS

**LES +**

- Roues gonflables
- Manomètre de pression
- Jauge réservoir
- Thermostat intégré

**35KW**  
**779,00€**  
Réf. 11031

**50KW**  
**960,00€**  
Réf. 11032

Réf. 11031

**INFO**

Applications : élevage(chauffage des poulaillers, porcheries...), agricole (séchage des produits de récolte, chauffage des entrepôts...), horticole (chauffages des serres et tunnels plastiques...)

## CHARGEUR DE BATTERIE AUTOMATIQUE

Pour charger les accumulateurs au plomb (WET/GEL/AGM), avec protection contre surcharges et inversions de polarité. Fourni avec LED de signalisation pour indiquer l'état de charge de la batterie. Contrôle électronique de la charge, arrêt et reprise automatique.



Réf.	04503	04504	04508
Modèle	TOURING 11	TOURING 15	TOURING 18
Tension de charge	6/12V	12/24V	12/24V
Alimentation	230V 1ph	230V 1ph	230V 1ph
Puissance	60W	130W	230W
Capacité nominale de ref AH 15H min max	15/30 : 6V - 25/55 : 12V	50/115 : 12V - 30/55 : 24V	60/180 : 12V - 50/115 : 24V
<b>Prix unitaire</b>	<b>41,50€</b>	<b>56,00€</b>	<b>66,00€</b>
Eco-contribution	0,18€	0,32€	0,35€



Réf. 04503



Réf. 04504



Réf. 04508

## CHARGEUR 12-24V



Réf.	04448	04461	04471	04475
Modèle	ALPINE 18 Boost	ALPINE 20 Boost	ALPINE 30 Boost	ALPINE 50 Boost
Tension de charge	12/24V	12/24V	12/24V	12/24V
Puissance	200W	300W	800W	1000W
Capacité nominale de ref AH 15H min max	14/185 : 12V - 6/90 : 24V	30/225 : 12V - 20/180 : 24V	15/400 : 12V - 15/400 : 24V	20/500 : 12V - 20/500 : 24V
<b>Prix unitaire</b>	<b>109,00€</b>	<b>132,00€</b>	<b>179,90€</b>	<b>215,00€</b>
Eco-contribution	0,40€	0,87€	1,06€	1,20€



Réf. 04448



Réf. 04471



Réf. 04461



Réf. 04475

## CHARGEUR ÉLECTRONIQUE AUTOMATIQUE SODISTART 6/12V



Sélection automatique du courant de charge en fonction de la capacité de la batterie.

Réf.	04021
Alimentation	230V
Tension de charge	6-12V
Capacité batterie	1,2 à 120Ah
Courant de charge efficace	4A
Type de batterie	Batteries classiques, GEL, AGM



**29,90€**

Réf. 04021

Eco-contribution : 0,05€

## CHARGEUR 12-24V



Réf.	04447
Modèle	ALPINE 15
Tension de charge	12/24V
Puissance	110W
Capacité nominale de ref AH 15H min max	12V : 60/448 - 24V : 30/40



**96,00€**

Réf. 04447

Eco-contribution : 0,35€

## CHARGEUR AUTOMATIQUE 12-24V



Chargeur de batterie et de maintenance avec contrôle électronique du courant de charge, interruption et reprise automatique.

Réf.	04481
Modèle	Autotronic 25
Alimentation	230V 1ph
Tension de charge	12/24V
Puissance	300W
Capacité nominale de ref AH 15H min max	30-225 12V20-180 24V



**185,00€**

Réf. 04481

Eco-contribution : 0,90€

## CHARGEUR ÉLECTRONIQUE AUTOMATIQUE 6-12V



Maintient la charge avec contrôle électronique du courant de charge, interruption et reprise automatique (TRONIC), pour la charge des accumulateurs au plomb avec tension 6/12V, WET, GEL, AGM, SPIRAL/MF, START-STOP.

Réf.	04501
Modèle	DEFENDER 8
Puissance	15W
Capacité nominale de ref AH 15H min max	2/20



**29,50€**

Réf. 04501

Eco-contribution : 0,04€

## CHARGEUR ÉLECTRONIQUE 6-12V



Charge automatique + test de la batterie et de l'alternateur.

Réf.	04509
Modèle	T-CHARGE 12 EVO
Puissance	55W
Capacité nominale de ref AH 15H min max	2/70A



**82,90€**

Réf. 04509

Eco-contribution : 0,09€

## CHARGEUR ÉLECTRONIQUE 12-24V



Chargeur de batterie, dispositif de maintien de charge et testeur électronique multifonction pour batteries WET, GEL, AGM, MF, PbCa, EFB, Li à 12V / 24V avec afficheur CL. Fonction BOOST pour charge rapide.

Réf.	04436	04438
Modèle	T-CHARGE 20	T-CHARGE 26 EVO
Alimentation	230V	230V
Capacité nominale de ref AH 15H min max	5/180A	10/250A



Réf. 04436

**129,00€**

Réf. 04436

Eco-contribution : 0,15€

**179,00€**

Réf. 04438

Eco-contribution : 0,19€



Réf. 04438

## CHARGEUR 6-12-24V

La technologie PULSE TRONIC garantit la charge optimale de la batterie à travers 8 phases qui testent, surveillent, augmentent et maintiennent l'état de charge.

Réf.	04567	04568
Modèle	Pulse 30	Pulse 50
Alimentation	230V 1ph	230V 1ph
Puissance	350W	600W
Tension de charge	6-12-24 V	6-12-24V
Capacité nominale de ref AH 15H min max	5/400	10/600



**265,00€**  
Réf. 04567

**315,00€**  
Réf. 04568

Eco-contribution : 0,24€

Eco-contribution : 0,24€



## CHARGEUR 6-12-24V

Le chargeur multi-fonctions. Charge et maintien automatique PULSE-TRONIC. Test de batterie, démarrage et alternateur. Récupération et rétablissement de batteries (désulfatation et égalisation). Source d'alimentation stable pour les changements de batterie et hall d'exposition. Activités de diagnostic. Aide au démarrage.

Réf.	04566
Modèle	Doctor Charge 50
Alimentation	230V 1 ph
Puissance	600W
Tension de charge	6-12-24V
Capacité nominale de ref AH 15H min max	10/600



**345,00€**  
Réf. 04566

Eco-contribution : 0,27€



## CHARGEUR DÉMARRER

Démarrage petits véhicules. Charge automatique et maintenance électronique de la charge.

Réf.	04552	04553
Modèle	ALASKA 150 Start	ALASKA 200 Start
Tension de charge	12V	12/24V
Capacité nominale de ref AH 15H min max	10/200	25-300 : 12V / 30-160 : 24V



**112,00€**  
Réf. 04552

**141,90€**  
Réf. 04553

Eco-contribution : 0,71€

Eco-contribution : 0,94€



## CHARGEUR DÉMARRER SUR ROUES 12/24V

Chargeur - démarreur pour la charge des accumulateurs à électrolyte libre (WET) avec tension 12/24V et le démarrage de tous les types de voitures, fourgons et camions légers.

Réf.	04554	04555	04556
Modèle	SPRINTER 3000	SPRINTER 4000	SPRINTER 6000
Alimentation	230V	230V	230V
Puissance absorbée charge-démarrage	1/6,4kW	2/12kW	2,2/12kW
Courant de démarrage	300A	400A	570A
Capacité nominale de ref AH 15H min max	20-700 A/h	20-1000 A/h	20-1550 A/h
<b>Prix unitaire</b>	<b>245,00€</b>	<b>309,00€</b>	<b>385,00€</b>
<i>Eco-contribution</i>	<i>2,01€</i>	<i>2,48€</i>	<i>2,83€</i>



Réf. 04554

Réf. 04555

Réf. 04556



## CHARGEUR DÉMARRER SUR ROUES 12/24V

Pour batterie WET, GEL, AGM, MF, PbCa, EFB et Li. Charge automatique et maintenance en PULSE TRONIC.

Réf.	04519	04549
Modèle	Doctor Start 330	Doctor Start 630
Alimentation	230V 1ph	230V 1ph
Puissance absorbée charge-démarrage	1-6,4kW	2-10kW
Courant de démarrage	300A	570A
Capacité nominale de ref AH 15H min max	10/450Ah	10/1050Ah



### LES +

- Teste, charge et démarre toutes les batteries 12/24V
- Ecran intuitif LCD

**480,00€**  
Réf. 04519

**659,00€**  
Réf. 04549

Eco-contribution : 1,48€

Eco-contribution : 2,76€



## CHARGEUR DÉMARRER 12-24V

Chargeur de batteries électronique, multifonction pour l'entretien complet de batteries WET, GEL, AGM, MF, SPIRAL, START-STOP à 12/24 V et pour des activités de support dans les interventions sur les véhicules.

5 fonctions :

1. charge et maintien automatique des batteries
2. test de batterie comme la tension aux bornes, la capacité de démarrage (CCA) et la vérification du fonctionnement de l'alternateur du véhicule
3. récupération de batteries sulfatées ou très déchargées
4. source d'alimentation pour les changements de batterie, pour les activités de diagnostic
5. démarrage des véhicules

Réf.	04502
Modèle	Doctor Charge 130
Alimentation	230V 1ph
Tension de démarrage	12/24V
Puissance	1,8-2kW
Capacité nominale de ref AH 15H min max	20/1200A
Courant de charge efficace	140-70A
Courant conventionnel de référence norme en60335-2-29	120-60A



**715,00€**  
Réf. 04502

Eco-contribution : 0,92€



## CHARGEUR DÉMARREUR SUR ROUES 12/24V

SODI**START**<sup>®</sup>

GARANTIE 2 ANS

<b>Réf.</b>	<b>04546</b>
Alimentation	230V
Puissance absorbée charge-démarrage	2-12kW
Courant de charge efficace	60A
Capacité nominale de ref AH 15H min max	20/1500



**LES +**

- 6 puissances de charge + démarrage
- Temporisateur/charge rapide

**229,00€**

Réf. 04546

Eco-contribution : 3,00€

## CHARGEUR DÉMARREUR SUR ROUES 12/24V

<b>Réf.</b>	<b>04521</b>	<b>04541</b>
Modèle	DYN.420 START	DYN.620 START
Alimentation	230V	230V
Puissance absorbée charge-démarrage	1,6-10kW	2-10 kW
Courant de démarrage	400A	570A
Capacité nominale de ref AH 15H min max	20/1000	20/1550



TELWIN  
JOIN THE INNOVATION  
GARANTIE 2 ANS

**350,00€**

Réf. 04521

Eco-contribution : 2,15€

**470,00€**

Réf. 04541

Eco-contribution : 3,02€

Réf. 04521

## BOOSTER PORTABLE

SODI**START**<sup>®</sup>

GARANTIE 2 ANS

Avec alarme contre les inversions de polarité.

<b>Réf.</b>	<b>04025</b>	<b>04026</b>
Tension de démarrage	12V	12V/24V
Courant de démarrage	760A	1520A-760A
Courant de démarrage en crête	2250A	4500A

**LES +**

- Eclairage en façade
- Indicateur de charge
- Prise allume cigare 12V
- Pincas entièrement isolées
- Câble
- Chargeur
- Alarme contre les inversions de polarité

**INFO**

Important : Mettre les boosters en charge permanente pour préserver les batteries.

12V

12/24V



**239,00€**

Réf. 04025

Eco-contribution : 0,55€

**450,00€**

Réf. 04026

Eco-contribution : 0,57€

## BOOSTER PORTABLE 12V

TELWIN  
JOIN THE INNOVATION  
GARANTIE 2 ANS

<b>Réf.</b>	<b>04544</b>
Modèle	DRIVE MINI 12V
Courant de démarrage	300A
Courant de démarrage en crête	500A
Capacité batterie	6500mAh
Dimensions	135x78x15mm
Poids	0,40kg

12V

**92,90€**

Réf. 04544

Eco-contribution : 0,02€



## BOOSTER PORTABLE 12V

TELWIN  
JOIN THE INNOVATION  
GARANTIE 2 ANS

<b>Réf.</b>	<b>04540</b>
Modèle	DRIVE 13000
Courant de démarrage	450A
Courant de démarrage en crête	800A
Capacité batterie	12000 mAh
Dimensions	175x75x30mm
Poids	0,92kg

Livré avec câbles de démarrage, divers connecteurs pour mobiles, prise allume-cigare et adaptateur secteur.

**170,00€**

Réf. 04540

Eco-contribution : 0,09€



## BOOSTER PORTABLE 12V À CONDENSATEUR

TELWIN  
JOIN THE INNOVATION  
GARANTIE 2 ANS

Booster nouvelle technologie, sans batterie. Technologie à ultra-condensateur. Il démarre un vaste parc de véhicules même à basses températures. Utilise l'énergie résiduelle de la batterie pour le démarrage du véhicule. Il peut être chargé par USB ou à travers la prise allume-cigares 12V.

<b>Réf.</b>	<b>04543</b>
Modèle	Flash Start 700
Courant de démarrage en crête	700A
Dimensions	205x125x55mm
Poids	1,2kg

12V

**279,00€**

Réf. 04543

Eco-contribution : 0,16€

**LES +**

- Sans batterie : aucun entretien



## BOOSTER PORTABLE 12/24V

Démarrateur multifonctions au lithium équipé de :  
- 2 sorties USB (1A-2.1A) pour la charge  
- 2 lampes LED à haute intensité pour l'illumination fixe ou d'urgence  
Compact et robuste, il est conçu pour un usage professionnel. Fourni avec câbles de démarrage, fiche allume-cigare et câble d'alimentation 230V.

TELWIN  
JOIN THE INNOVATION  
GARANTIE 2 ANS

<b>Réf.</b>	<b>04545</b>
Modèle	DRIVE PRO 12/24V
Tension de démarrage	12-24V
Courant de démarrage	500A
Courant de démarrage en crête	2000A
Capacité batterie	24000mAh
Dimensions	190x80x70mm
Poids	1,5kg

12-24V

**389,00€**

Réf. 04545

Eco-contribution : 0,24€



## BOOSTER PORTABLE 12/24V

Démarrateur, source de courant et testeur électronique multifonction, avec batterie au Lithium LiFePO4 pour le démarrage en 12V/24V d'autos, fourgons, petites embarcations, camions, etc.

TELWIN  
JOIN THE INNOVATION  
GARANTIE 2 ANS

<b>Réf.</b>	<b>04542</b>
Modèle	STARTZILLA 9024 XT 12/24V
Tension de démarrage	12-24V
Courant de démarrage	12V : 4500A - 24V : 2250A
Courant de démarrage en crête	12V : 9000A - 24V : 4500A
Capacité batterie	31200mAh
Dimensions	155x234x318mm
Poids	3,3kg

12-24V

**669,00€**

Réf. 04542

Eco-contribution : 0,35€



### COLLIER DE BATTERIE VL

**SODISTART®**

VL double serrage à barrette. En blister.

Réf.	Lot de	
04213	x 2	Assortiment VL+ VL-

**5,00€**

Réf. 04213



### COLLIER DE BATTERIE PL

**SODISTART®**

PL à barrette - double serrage. Câble jusqu'à 90mm<sup>2</sup>. En blister.

Réf.	Lot de	
04237	x 2	Assortiment PL+ PL-

**7,20€**

Réf. 04237



### COLLIER DE BATTERIE PL

**SODISTART®**

PL double serrage. Câble jusqu'à section 70mm<sup>2</sup>. En blister.

Réf.	Lot de	
04225	x 2	2 colliers PL double serrage

**7,90€**

Réf. 04225



### COLLIER DE BATTERIE PL

**SODISTART®**

PL double serrage renforcé. Câble jusqu'à 95mm<sup>2</sup>. En blister.

Réf.	Lot de	
04193	x 2	Assortiment PL+ PL-

**9,30€**

Réf. 04193



### TRESSE DE MASSE LAITON ÉTAMÉ

400A  
35mm<sup>2</sup>



Réf.	Longueur
04238	400mm
04240	600mm

**7,95€**

Réf. 04238

**9,90€**

Réf. 04240

### JEU DE CÂBLES ÉQUIPÉS DE PINCES LAITON

**SODISTART®**

Câble souple CCA.



Réf.	Longueur	Section	Capacité	Prix unitaire
04174	2x3m	16mm <sup>2</sup>	320A	27,90€
04137	2x3m	25mm <sup>2</sup>	520A	31,50€
04151	2x4,5m	35mm <sup>2</sup>	640A	57,90€
04152	2x5m	50mm <sup>2</sup>	800A	92,90€

### PINCE TÔLE

Réf.	Couleur	Ampérage	Prix unitaire
04129	Rouge/Noir	30A	2,15€
04138	Rouge/Noir	60A	4,30€
04153	Rouge/Noir	120A	4,75€



**SODISTART®**

GARANTIE 2 ANS

Réf. 04138

Réf. 04143

### PINCE BRONZE

Réf.	Couleur	Ampérage	Prix unitaire
04145	Rouge	250A	6,50€
04146	Noir	250A	6,50€
04147	Rouge	350A	9,90€
04148	Noir	350A	9,90€
04155	Rouge	500A	14,20€
04156	Noir	500A	14,20€



**SODISTART®**

Réf. 04145

Réf. 04146

### PINCE LAITON MORS PLAT

Spécial accès difficile. En vac.

Réf.	Couleur	Ampérage	Prix unitaire
04355	Rouge	250A	6,50€
04356	Noir	250A	6,50€
04357	Rouge	350A	11,50€
04358	Noir	350A	11,50€
04359	Rouge	700A	18,00€
04360	Noir	700A	18,00€

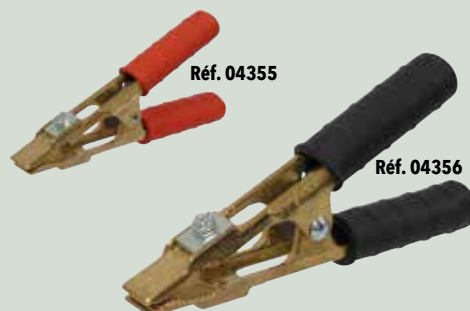

Réf. 04355

Réf. 04356

### CÂBLE SOUPLE CUIVRE

En bobinot. Câble H07VK. Vendu sans le présentoir réf.16480.

Réf.	Longueur	Section	Couleur	Prix unitaire
04301	50m	16mm <sup>2</sup>	noir	183,00€
04304	40m	25mm <sup>2</sup>	rouge	222,00€
04305	40m	25mm <sup>2</sup>	noir	222,00€
04314	20m	35mm <sup>2</sup>	rouge	156,00€
04315	20m	35mm <sup>2</sup>	noir	156,00€
04316	20m	35mm <sup>2</sup>	rouge	156,00€
04317	10m	50mm <sup>2</sup>	noir	107,00€
04318	10m	50mm <sup>2</sup>	rouge	107,00€
04319	8m	70mm <sup>2</sup>	noir	122,00€
04324	8m	70mm <sup>2</sup>	rouge	122,00€

Réf. 04301

Réf. 04304

LES +

- Câble multibrins
- Ame en cuivre
- Grande souplesse
- Gaine renforcée
- Résiste aux huiles

### JEU DE CÂBLES SODISTART® ÉQUIPÉS DE PINCES ISOLÉES

Pinces PVC - Mors laiton  
Câble souple CCA.

Réf.	Longueur	Section	Capacité
04130	2x3m	16mm <sup>2</sup>	350A



**12,00€**

Réf. 04130

### JEU DE CÂBLES ÉQUIPÉS DE PINCES LAITON

**SODISTART®**

Câble souple CCA.



Réf.	Longueur	Section	Capacité	Prix unitaire
04174	2x3m	16mm <sup>2</sup>	320A	27,90€
04137	2x3m	25mm <sup>2</sup>	520A	31,50€
04151	2x4,5m	35mm <sup>2</sup>	640A	57,90€
04152	2x5m	50mm <sup>2</sup>	800A	92,90€

### JEU DE CÂBLES ÉQUIPÉS DE PINCES LAITON

**DRAKKAR®**

Câble 100% cuivre.



Réf.	Longueur	Section	Capacité	Prix unitaire
04131	2x3m	16mm <sup>2</sup>	400A	41,00€
04124	2x3m	25mm <sup>2</sup>	650A	45,90€
04132	2x4m	25mm <sup>2</sup>	600A	59,00€
04133	2x4,5m	35mm <sup>2</sup>	800A	99,00€
04134	2x5m	50mm <sup>2</sup>	1000A	150,00€

### JEU DE CÂBLES ÉQUIPÉS DE PINCES LAITON RENFORCÉES

**DRAKKAR®**

Câble 100% cuivre.

Réf.	Longueur	Section	Capacité
04163	2x4,5m	35mm <sup>2</sup>	800A
04164	2x5m	50mm <sup>2</sup>	1000A



**112,90€**

Réf. 04163

**140,00€**

Réf. 04164

### COUPE-BATTERIES

**SODISTART®**

A clé, avec capuchon.  
200A 12V/24V.

Réf.	Filetage
04244	M8

GARANTIE  
**2**  
ANS



**9,90€**  
Réf. 04244

### COUPE-BATTERIES

**SODISTART®**

Rotatif  
200A à 500A 12/24V

Réf.	Filetage
04254	M10

GARANTIE  
**2**  
ANS



**17,00€**  
Réf. 04254

### COUPE-BATTERIES

**SODISTART®**

Rotatif  
600A 24V max

Réf.	Filetage
04251	M10x24mm

GARANTIE  
**2**  
ANS



**34,50€**  
Réf. 04251

### COUPE-BATTERIES

**SODISTART®**

Bipolaire.  
250A 12/24V.

Réf.	Filetage
04248	M10

GARANTIE  
**2**  
ANS



**54,50€**  
Réf. 04248

### COUPE-BATTERIES

**SODISTART®**

Unipolaire électromagnétique.  
150A 12V.

Réf.	Tension	Filetage
04246	12V	M8
04247	24V	M8

GARANTIE  
**2**  
ANS



**54,50€**  
Réf. 04246

Pour commande à distance.

**54,50€**  
Réf. 04247

### TESTEUR MÉTALLIQUE

**STILKER**

6V-12V-24V

Livré avec ampoule navette.

Réf.	Conditionnement
17280	vrac

GARANTIE  
**2**  
ANS

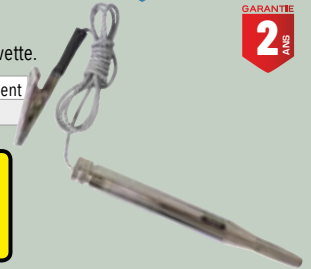

**2,50€**  
Réf. 17280

### TESTEUR DE BATTERIE 12V

**TELWIN**  
FOR THE INNOVATION

Pour les batteries (WET, GEL, AGM, PbCa) à 12V sans les débrancher du véhicule.

3 fonctions :

- Test charge batterie
- Test courant de démarrage
- Test alternateur

GARANTIE  
**2**  
ANS

Réf.	04042
Tension de charge	12V
Capacité batterie	20-150Ah
Dimensions	50x18x125mm
Poids	0,13kg



**12,30€**  
Réf. 04042

Eco-contribution : 0,02€

### TESTEUR DE BATTERIE

**SODISTART®**

Capacité de démarrage.  
Voltmètre (0 à 12V).  
Circuit de charge (alternateur, voitures, 2 roues).

3 fonctions :

- Test de la batterie 6V ou 12V
- Test du système de charge 12V
- Test du courant de démarrage de 200 à 1000 CCA

GARANTIE  
**2**  
ANS

Réf.	04050
Tension de charge	6-12V
Capacité batterie	100Ah
Dimensions	300x160x80mm
Poids	1,5kg



**24,50€**  
Réf. 04050

### TESTEUR DE BATTERIE

**SODISTART®**

Capacité de démarrage.  
Voltmètre (0 à 12V).  
Circuit de charge (alternateur, voitures, 2 roues, fourgon).

3 fonctions :

- Test de la batterie
- Test du circuit de charge de 0 à 500A
- Test du circuit 12V du démarreur autonome

GARANTIE  
**2**  
ANS

Réf.	04060
Tension de charge	12V
Capacité batterie	160Ah
Dimensions	270x260x130mm
Poids	4,7kg



**79,00€**  
Réf. 04060

### TESTEUR DE BATTERIE DIGITAL 12V

Teste les batteries classiques, batteries AGM, batteries GEL... même déchargées.

- Test de batteries 12V
- Test de démarreur 12V
- Test de circuit d'alternateur 12V

Réf.	04033
Tension	12V
Dimensions	110x70x16mm
Poids	0,45kg

**71,90€**  
Réf. 04033

Eco-contribution : 0,06€



**SODISTART®**

GARANTIE  
**2**  
ANS

#### LES +

- Alimentation : sans piles, s'alimente grâce à la batterie à tester
- Affichage des informations sur un large écran LCD
- Prise mini USB (sur le côté du produit) : pour se connecter à l'ordinateur via un câble USB fourni + CD d'impression fourni

### PÈSE ANTIGELS

Ethylène glycol.

Réf.	17497
Longueur	220mm
Conditionnement	blister



**5,70€**  
Réf. 17497

### PÈSE ANTIGELS

Ethylène glycol.

Réf.	17492
Longueur	360mm
Conditionnement	boîte couleur



#### LES +

- Avec thermomètre incorporé, pour mesure de l'antigel à différentes températures.

**25,90€**  
Réf. 17492

### PÈSE ACIDES

Acide.

Réf.	Longueur
17496	220mm
17495	260mm



**6,80€**  
Réf. 17496

**14,20€**  
Réf. 17495

### PÈSE ACIDES ANTIGELS COMBINÉ

Acide et éthylène glycol.

Réf.	17498
Longueur	220mm
Conditionnement	blister



**7,90€**  
Réf. 17498

## POSTE À SOUDER INVERTER, MMA

Poste de soudage inverter à électrode, MMA, en courant continu (DC). Utilisation facile avec différentes électrodes : rutil, basiques, inox, fonte, etc...

Réf.	05160	05161
Modèle	Infinity 120	Infinity 150
Plage de réglage	10 à 80A	10 à 130A
Electrodes utilisables	1,6 à 2,5mm	1,6 à 3,2mm
Facteur de marche à 40°C	80A à 5%	125A à 7%
Dimensions	320x370x145mm	320x370x145mm

Réf. 05160



**157,00€**

Réf. 05160

Eco-contribution : 0,10€

**209,00€**

Réf. 05161

Eco-contribution : 0,10€

Livré avec :  
- Kit accessoires de soudage MMA

## POSTE À SOUDER INVERTER, MMA

Poste à souder inverter à électrodes, MMA, en courant continu. Peut être branché sur groupe électrogène de 6kW.

Réf.	05127
Modèle	Force 165
Tension réseau	230V
Electrodes utilisables	1,6 à 4mm
Facteur de marche à 20°C	150A 60%
Dimensions	300x125x225mm

**245,00€**

Réf. 05127

Eco-contribution : 0,10€



## POSTE À SOUDER INVERTER, MMA-TIG

Poste de soudage inverter à électrode, MMA et TIG, en courant continu (DC) avec amorçage à rainure. Utilisation facile avec différentes électrodes : rutil, basiques, inox, fonte, etc...

Réf.	05162	05163	05164
Modèle	Infinity 170	Infinity 180	Infinity 220
Plage de réglage	20 à 150A	20 à 160A	20 à 200A
Electrodes utilisables	1,6 à 4mm	1,6 à 4mm	1,6 à 4mm
Facteur de marche à 40°C	80A à 60%	120A à 60%	140A à 60%
Dimensions	355x145x240mm	355x145x240mm	400x145x240mm
<b>Prix unitaire</b>	<b>250,00€</b>	<b>295,00€</b>	<b>395,00€</b>
Eco-contribution	0,30€	0,30€	0,30€

Réf. 05162



Réf. 05163



Réf. 05164



## POSTE À SOUDER INVERTER, MMA-TIG

Poste à souder inverter à électrodes, MMA et TIG, en courant continu. Le TECNICA 171/S peut être branché sur groupe électrogène de 6 kW et peut souder des baguettes de 4mm en continu.

Réf.	05133
Modèle	Technica 171/S
Tension réseau	230V
Plage de réglage	10 à 150A
Electrodes utilisables	1,6 à 4mm
Facteur de marche à 40°C	95A à 60%
Dimensions	300x130x230mm

**299,00€**

Réf. 05133

Eco-contribution : 0,30€



## POSTE À SOUDER INVERTER, MMA-TIG

Poste à souder inverter à électrodes, MMA et TIG, en courant continu. Dispositifs Arc force, Anti-stick, Hot start. Le TECNICA 211/S peut être branché sur groupe électrogène de 7kW.

Réf.	05137
Modèle	Technica 211/S
Plage de réglage	15 à 180A
Electrodes utilisables	1,6 à 4mm
Facteur de marche à 40°C	105A à 60%
Dimensions	300x130x230mm

**350,00€**

Réf. 05137

Eco-contribution : 0,30€



## POSTE À SOUDER POUR FILS FOURRÉS

Poste de soudage à fil FLUX. Protection thermostatique.

Réf.	05170
Modèle	Bimax 110 Automatic
Plage de réglage	55 - 80A
Facteur de marche à 40°C	90A à 10%
Dimensions	355x175x300mm
Poids	12,7kg

Livré avec :  
- Torche 2m  
- Pince de masse  
- Galet 0,6-0,9mm.

**256,00€**

Réf. 05170

Eco-contribution : 0,30€



## POSTE À SOUDER POUR FILS FOURRÉS ET MIG-MAG

Poste de soudage à fil FLUX (no gaz) et MIG-MAG (gaz). Protection thermostatique. Fourni avec accessoires de soudage FLUX.

Réf.	05171
Modèle	Bimax 140
Plage de réglage	50 - 120A
Facteur de marche à 40°C	50A à 60%
Dimensions	420x240x370mm

**370,00€**

Réf. 05171

Eco-contribution : 0,30€





## POSTE À SOUDER INVERTER MIG-MAG SYNERGIC

Réglage automatique des procédés de soudure.

Réf.	05168	05169
Modèle	Maxima 160 Synergic	Maxima 190 Synergic
Plage de réglage	20 - 150A DC	20 - 170A DC
Electrodes utilisables	0,6 à 1,2mm	0,6 - 1,2mm
Courant à 60%	65A	80A DC
Dimensions	450X235X370mm	450X235X370mm

Livré avec :  
- Torche TW160 2m  
- Câble 1,8m  
- Pince de masse  
- Galet 0,6 - 0,9mm

Bobine max 5kg 200mm.

**499,00€**  
Réf. 05168

**570,00€**  
Réf. 05169

Eco-contribution : 0,30€

Eco-contribution : 0,30€



## POSTE À SOUDER MIG-MAG FIL FOURRÉ 230V BIMAX 162

Poste de soudage à fil, FLUX (no gaz) et MIG-MAG (gaz).  
Protection thermostatique.  
Fourni avec accessoires de soudage FLUX.

Réf.	05109
Modèle	Bimax 162 Turbo
Plage de réglage	30-145A
Courant à 60% et 40°C	55A DC
Dimensions	640x350x470mm

**545,00€**  
Réf. 05109

Eco-contribution : 1,40€



## POSTE À SOUDER INVERTER MIG-MAG SYNERGIC

Fourni avec torche de soudage MIG-MAG, câble et pince de masse.

Réf.	05904
Modèle	Technomig 210 Dual Synergic
Plage de réglage	20 à 200A
Courant à 60% et 40°C	105A
Dimensions	460x240x360mm

Bobine max 5kg 200mm.

**860,00€**  
Réf. 05904

Eco-contribution : 0,30€

Livré avec :  
- Torche MT15 3m  
- Pince de masse (DX25)  
- Galet 0,6 - 0,8mm  
- Tube gaz



## POSTE À SOUDER INVERTER MIG-MAG SYNERGIC

Réglage automatique des procédés de soudure.

Réf.	05409
Modèle	Technomig 215 Dual Synergic
Plage de réglage	20 - 220A DC
Courant à 60%	100A DC
Dimensions	620x260x490mm

Bobine max 15kg 300mm.

### INFO

Equipé pour fil fourré.  
Pour fil classique prévoir un kit gaz avec détendeur.

**1 060,00€**  
Réf. 05409

Eco-contribution : 1,40€

Livré avec :  
- Torche MT15 3m  
- Pince de masse (DX25)  
- Galet 0,6 - 0,8mm  
- Tube gaz



## POSTE À SOUDER MIG-MAG

Prévu pour soudage en continu et par points avec régulation électronique du temps de pointage

Réf.	05330
Plage de réglage	35 à 220A
Courant à 60% et 40°C	100A
Dimensions	800x450x655mm

### LES +

→ Avec timer : régulation électronique du temps de pointage

**959,00€**  
Réf. 05330

Eco-contribution : 1,40€

Livré avec :  
- torche MT15 3m  
- câble de masse  
- réducteur de pression (bouteille rechargeable)



## POSTE À SOUDER MIG-MAG BRASAGE

Egalement prévu pour soudage en continu et par points avec régulation électronique du temps de pointage.

Réf.	05370
Modèle	Mastermig 220/2
Tension réseau	230 / 400v - 3ph
Plage de réglage	20 - 220A
Facteur de marche à 40°C	140A à 60%
Dimensions	870x453x800mm

Idéal pour carrosserie

**1 285,00€**  
Réf. 05370

Eco-contribution : 1,40€

Livré avec :  
- torche MT15 3m  
- pince de masse(DX25)  
- détendeur 2 manos.



## POSTE À SOUDER MIG-MAG - FLUX - BRASAGE

Réf.	05403
Modèle	Mastermig 300
Plage de réglage	40 à 300A
Courant à 60%	200A
Dimensions	944x565x830mm
Poids	96kg

### LES +

→ Dévidoir amovible avec 4 rouleaux d'entraînement.

Livré avec :  
- Torche MT25 3m  
- Pince de masse(DX50)  
- Détendeur 2 manos  
- Extension 1,5m (faisceau)

**2 145,00€**  
Réf. 05403

Eco-contribution : 1,40€



## ÉLECTRODES DE SOUDAGE À L'ARC RUTILE 350MM

Tension d'amorçage : 50V  
Toutes positions  
Électrode enrobée rutile pour le soudage des aciers de construction courants.  
Très bonne soudabilité en toutes positions, notamment en position descendante.



### CONDITIONNEMENT EN ÉTUÎ



Dimensions 2,5mm  
34 unités par étui

Dimensions 3,2mm  
22 unités par étui

Dimensions 4mm  
15 unités par étui

**5,00€**

Réf. 05453

**4,75€**

Réf. 05454

**4,75€**

Réf. 05455



### CONDITIONNEMENT EN BOÎTE



Dimensions 2,5mm  
240 unités par boîte

Dimensions 3,2mm  
160 unités par boîte

Dimensions 4mm  
100 unités par boîte

**20,90€**

Réf. 05496

**19,90€**

Réf. 05497

**19,50€**

Réf. 05452

## ELECTRODES RUTILES ACIER

En blister.



Réf.	Lot de	Dimensions	Prix unitaire
04722	x 15	2x300mm	4,75€
04723	x 15	2,5x300mm	4,60€
04725	x 10	3,2x300mm	5,00€
04726	x 8	4x350mm	5,15€

Réf. 04722



## ELECTRODES RUTILES ACIER

Longueur 300mm. En boîte.



Réf.	Lot de	Diamètre	Poids
04724	x 143	2,5mm	2,5kg
04727	x 125	3,2mm	4kg

Réf. 04724



**9,35€**

Réf. 04724

**13,90€**

Réf. 04727

## MASSE MAGNÉTIQUE



Ø 85mm  
Contact avec vis laiton montée sur ressort pour une meilleure conduction.

GARANTIE 2 ANS



**12,20€**

Réf. 05778

## BOBINE DE FIL ACIER

Norme ER 705-6 (AWS).

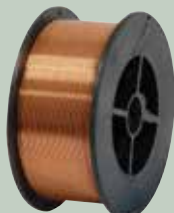

Réf.	Ø du fil	Bobine	Poids	Prix unitaire
05251	Ø 0,8mm	Ø 100mm	0,8kg	7,80€
05257	Ø 0,8mm	Ø 200mm	5kg	33,00€
05929	Ø 0,8mm	Ø 300mm	15kg	54,50€
05935	Ø 1mm	Ø 300mm	15kg	48,90€
05936	Ø 1,2mm	Ø 300mm	15kg	48,90€

## BOBINE DE FIL FOURRÉ

Soudure sans gaz.  
Norme E71T-11 (AWS).



Réf.	Ø du fil	Bobine	Poids
05253	Ø 0,8	Ø 100mm	0,8 kg

**20,90€**

Réf. 05253

## ECRÊTEUR DE SURTENSIONS 12 ET 24V

Pour batterie 12V et 24V (GEL, WET pbca, AGM Spiral Mf).  
Branché à la batterie, il fournit une protection contre les surtensions (pics de tension, arc de soudage) à l'électronique embarquée durant les interventions d'entretien.

**54,50€**

Réf. 17682



## ECRÊTEUR DE SURTENSIONS 12V

Pour batterie 12V (GEL, WET pbca, AGM Spiral Mf).  
Branché à la batterie, il fournit une protection contre les surtensions (pics de tension, arc de soudage) à l'électronique embarquée durant les interventions d'entretien.

**18,50€**

Réf. 17684

Eco-contribution : 0,06€



## EQUERRE MAGNÉTIQUE 45° 90° 135°



GARANTIE 2 ANS

Réf.	Côté	Epaisseur	Prix unitaire
05770	85mm	15mm	5,60€
05772	110mm	17mm	8,50€

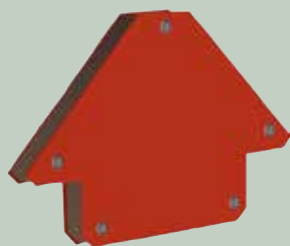

Réf. 05770

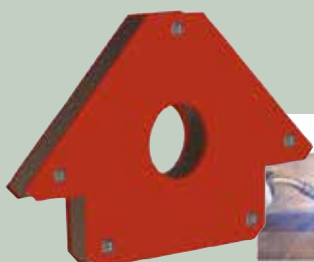

Réf. 05772-05774

## CHARIOT POUR POSTE À SOUDER



GARANTIE 2 ANS

Réf.	Dimensions
04609	900x410x820mm

**137,00€**

Réf. 04609



## CARTOUCHE DE GAZ À PERCER



190g. Utilisation universelle.  
Certification TUV.  
Nouvelle norme EN417/2012.  
Cartouche sécurisée.



**1,95€**

Réf. 05641

## CARTOUCHE DE GAZ 90G



Pour recharge briquet,  
ou autres appareils rechargeables  
Livré avec 6 adaptateurs différents.  
Composition : GPL - Butane  
- Propane.



**3,75€**

Réf. 05863

## LAMPE À SOUDER ALLUMAGE MANUEL



Lampe à souder multi usage. Avec molette de réglage.  
Base équipée d'un système de sûreté breveté anti-déblocage cartouche.  
Livrée sans cartouche.

GARANTIE 2 ANS

Réf.	05660	05669
	<b>Allumage manuel</b>	<b>Allumage piezo</b>
Alimentation	Cartouche percable 190g butane	Cartouche percable 190g butane
Puissance	1,5kW	1,5kW



**13,60€**

Réf. 05660

**19,90€**

Réf. 05669

## LAMPE À SOUDER AVEC PIEZO



Multi-usages. Cloche métallique et lance en laiton.  
Livrée sans cartouche.

GARANTIE 2 ANS



**22,45€**

Réf. 05647

## LAMPE À SOUDER



Lampe à souder multi usage.  
Avec molette de réglage.  
Base équipée d'un système de sûreté breveté anti-déblocage cartouche.

GARANTIE 2 ANS

Livrée avec 4 cartouches à percer 190g.



**23,90€**

Réf. 05796

ALLUMAGE MANUEL

## LAMPE À SOUDER AVEC PIEZO



Lampe à souder automatique avec 4 cartouches multi-usage.

GARANTIE 2 ANS

Livrée avec 4 cartouches à percer 190g.



**27,00€**

Réf. 05895

ALLUMAGE PIEZO

## LAMPE À SOUDER



Lampe à souder pour cartouche à valve butane propane 7/16". Avec réglage du débit de l'air.  
Idéale pour le brasage et tous travaux de plomberie mais aussi pour dégriffer, décaper et dégeler.

GARANTIE 2 ANS

Réf.	05730
Alimentation	Cartouche à valve fileté 7/16"
Puissance	2kW



**24,50€**

Réf. 05730

Livrée avec une cartouche 600ml (réf. 05655) 30% propane - 70% butane.

## KIT BI-GAZ



kit bi-gaz composé d'une cartouche d'oxygène et d'une cartouche butane / propane. Chalumeau avec 2 robinets de réglage, tuyau 1,5m, soupape anti-retour, détendeurs oxygène et gpl, buses de rechange et lunettes fournies. Idéal pour la soudure haute température et découpe du métal, plomberie.

GARANTIE 2 ANS

Réf.	05736
Puissance	3100°C
Dimensions	140x340x180mm
Poids	3,6kg



**122,90€**

Réf. 05736

## KIT CHALUMEAU RÉGLABLE



Idéal pour travaux de plomberie.  
Température de flamme à la buse : 1900°C.  
Avec 3 buses (20/30/45mm), levier turbo, tuyau gaz de 1,5m pour branchement direct bouteille.

GARANTIE 2 ANS

Réf.	05639
Alimentation	bouteille butane 13kg directe
Puissance	variable selon la buse



**39,90€**

Réf. 05639

## CHALUMEAU SPÉCIAL COUVREUR



Chalumeau avec lance.  
Diamètre de la buse 60mm.  
Prêt à l'emploi avec 5m de tuyau et détendeur haute pression 2,5 bar.  
Cet appareil est destiné à chauffer et coller les surfaces bitumineuses dans le bâtiment et façonner le métal.

GARANTIE 2 ANS

Réf.	05642
Alimentation	bouteille 13kg GPL
Puissance	80kW



**56,00€**

Réf. 05642

## FER À SOUDER ÉLECTRIQUE



230V  
Équipé de 2 pointes, courbe et droite et d'un repose fer. Dimensions : 200x40x40mm.

GARANTIE  
**2** ANS

Réf.	05604	05801	05805	05872	05874
Puissance	30W	40W	60W	80W	100W
Température maximum	430°C	470°C	500°C	530°C	560°C
Panne	Ø 6mm	Ø 5mm	Ø 6mm	Ø 7mm	Ø 8mm

Prix unitaire **7,95€ 12,90€ 12,90€ 11,40€ 15,80€**



LES +  
→ Avec repose fer.

## FER À SOUDER ÉLECTRIQUE



230V.  
Puissance 30W. Panne Ø 4 mm.  
Température réglable de 250° à 450° par un bouton indicateur.  
Une lumière LED indique la température atteinte.  
Idéal pour des soudures précises.

GARANTIE  
**2** ANS

**35,90€**

Réf. 05797



## DISQUE À TRONÇONNER POUR MEULEUSE



Réf.	Lot de	Matière	Diamètre	Épaisseur	Alésage	Moyeu	Prix unitaire
14076	x 5	Acier/Inox	125mm	1,6mm	22mm	Plat	7,95€
14077	x 25						29,90€
14153	x 5	Acier/Inox	125mm	2,5mm	22mm	Déporté	7,00€
14154	x 25						30,90€
14195	x 5	Acier/Inox	230mm	1,9mm	22mm	Plat	19,90€
14199	x 25						79,90€
14084	x 5	Acier	230mm	3mm	22mm	Déporté	14,20€
14085	x 25						61,50€



LES +  
→ Longue durée de vie  
→ Coupe rapide  
→ Abrasif : oxyde d'aluminium

## DISQUE À LAMELLES



Vitesse maximum : 80 m/s. Moyeu déporté. Forme inclinée

Réf.	Lot de	Diamètre	Alésage	Grain	Prix unitaire
14046	x 10	125mm	22,2mm	P40	24,50€
14045	x 10	125mm	22,2mm	P60	24,50€
14044	x 10	125mm	22,2mm	P80	24,50€



LES +  
→ Longue durée de vie  
→ Bonne capacité d'évacuation  
→ Qualité éprouvée avec support en coton

### INFO

Support grain : zirconium  
Pour ébarber des soudures, ébavurer, chanfreiner, décalaminer, préparation de carrosseries, polissage des surfaces en bois...

## FER À SOUDER ÉLECTRIQUE



Poignée ergonomique.  
Pointes "longlife" pour une longue durée de vie, même en cas de soudure sans plomb. 230V - 50 Hz

GARANTIE  
**2** ANS

Réf.	05680	05684	05690
Utilisation	Bricolage	Travaux fins	Tôles jusqu'à 1mm d'épaisseur
Puissance	100W	150W	200W
Température maximum	500°C	510°C	530°C
Panne	Ø 8mm courbée	Ø 10mm courbée	Ø 10mm courbée

Prix unitaire **39,90€ 59,90€ 69,00€**

Eco-contribution **0,03€ 0,03€ 0,03€**



LES +  
→ Grande puissance

## PISTOLET À SOUDER ÉLECTRIQUE



Pistolet à souder super instantané prêt à l'usage.  
Manche ergonomique pour un usage plus confortable.  
Température max : 400°C  
En mallette.

GARANTIE  
**2** ANS

Réf.	05807
Puissance	100W

Livré avec :  
- 2 pannes de rechange  
- Etain  
- Pâte à souder

**27,00€**

Réf. 05807



## ASSORTIMENT DE 5 MEULES



En blister.  
Queue : 6mm.

**4,15€**

Réf. 06515



## PORTE-MEULE + 5 DISQUES

Ø 76mm. Épaisseur 1mm. Alésage 9,5mm.  
Porte-meule : queue Ø 6mm. En blister.



**19,90€**  
Réf. 14151

### CUTTER PREMIUM RAZAR BLACK

**Tajima**

Cutter Premium 18mm lame noire RAZAR BLACK.  
Gainé élastomère, aileron pour l'ouverture des pots et les cartons.  
**Blocage automatique**

GARANTIE  
**2**  
ANS



**LARGEUR  
LAME 18MM**

**8,95€**

Réf. 15862

### CUTTER PREMIUM RAZAR BLACK

**Tajima**

Cutter Premium 18mm lame noire RAZAR BLACK.  
Gainé élastomère, aileron pour l'ouverture des pots et les cartons.  
**Blocage par molette.**

GARANTIE  
**2**  
ANS



**LARGEUR  
LAME 18MM**

**8,95€**

Réf. 15865

### CUTTER AVEC GRIP ANTIDÉRAPANT

**Tajima**

Verrouillage par molette.  
Lame sécable de 25mm.

GARANTIE  
**2**  
ANS



**LARGEUR  
LAME 25MM**

**8,95€**

Réf. 15884

### MESURE G.LOCK

**Tajima**

Gainée élastomère. Résistante aux chocs - boîtier renforcé.  
Crochet terminal 3 rivets.  
Système d'absorption de chocs.  
Graduation recto-verso pour mesurer à la verticale.  
CLASSE II

GARANTIE  
**2**  
ANS

Réf.	Dimensions	Conditionnement	Prix unitaire
14378	3mx16mm	blister	9,90€
14381	8mx25mm	blister	19,90€
14382	10mx25mm	blister	25,90€



### LAMES ENDURA

**Tajima**

Renforcées et performance de coupe maximum. Distributeur de 10 lames.

Réf.	Lot de	Largeur	Prix unitaire
15829	x 10	9mm	2,65€
15832	x 10	18mm	4,10€
15834	x 10	25mm	10,50€



### LAMES RAZAR BLACK

**Tajima**

Plus effilées, anti-rouille, anti-adhésive. Distributeur de 10 lames.

Réf.	Lot de	Largeur	Conditionnement	Prix unitaire
14610	x 10	9mm	boite	4,20€
14612	x 10	18mm	boite	4,75€
14616	x 10	25mm	boite	10,00€



### LAMES TRAPÉZOÏDALES

**Tajima**

Lames trapézoïdales de 19mm.  
Distributeur de 10 lames.



**5,30€**

Réf. 14392

### MESURE G.PLUS

**Tajima**

Mesure de très haute qualité, gainée élastomère.  
Boîtier résistant aux chocs.  
Ruban avec revêtement de protection Hypercoat.  
Équipé d'un crochet terminal ultra dur magnétique et puissant, 3 rivets.  
Graduation recto-verso pour mesurer à la verticale.  
Ruban 27mm extra large offrant une rigidité jusqu'à 2,70m.  
CLASSE II.

GARANTIE  
**2**  
ANS

Réf.	Dimensions	Conditionnement
14403	5mx27mm	Blister



**19,90€**

Réf. 14403

### NIVEAU À BULLES ÉLECTRONIQUE NUMÉRIQUE

Unités : degré, %, mm/m. Ecran d'affichage éclairé.  
Aimants de maintien puissants.  
Alimentation piles 2 x 1,5V type AAA/LR03.

Réf.	Longueur
70820	25cm



**49,90€**

Réf. 70820

Eco-contribution : 0,04€

**Laserliner**

LES +

→ Piles incluses

### THERMOMÈTRE INFRAROUGE

Mesure sans contact de la température.  
Plage de mesure: de -38°C à 365°C.  
Précision ± 2,5°C.  
Alimentation 2 piles alcalines de 1,5V type AAA.



**62,90€**

Réf. 70803

Eco-contribution : 0,02€

**Laserliner**

LES +

→ Piles incluses

### TÉLÉMÈTRE LASER 0,05 À 50M

Mesures précises au rayon laser pour mesurer des longueurs de façon exacte.  
Fonction de surface et de volume.  
Mesure de l'angle intégrée.  
Capteur d'inclinaison et bulle numérique.  
Alimentation piles 2x1,5V type AA.



**105,90€**

Réf. 70815

Eco-contribution : 0,02€

**Laserliner**

LES +

→ Piles incluses

### APPAREIL DE MESURE DE L'HUMIDITÉ PAR INSERTION

Pour évaluer l'humidité dans les matériaux de construction et pour des contrôles rapides de l'humidité d'éléments en bois.  
Précision ± 1 à 2%. Alimentation 4 piles 1,5V type AAA.

Réf.	70800
Dimensions	58x155x38mm
Poids	183g

**54,50€**

Réf. 70800

Eco-contribution : 0,02€

**Laserliner**

LES +

→ Piles incluses  
→ Capuchon de protection à fonction de test automatique



### PISTOLET À MASTIC GAMME PROFESSIONNELLE

Démultiplication 7:1.  
Pour cartouches 310ml.



**13,95€**

Réf. 15827

**Tajima**

GARANTIE 2 ANS

### PISTOLET À MASTIC GAMME PROFESSIONNELLE

Démultiplication 12:1.  
Pour cartouches 310ml.



**20,90€**

Réf. 15825

**Tajima**

GARANTIE 2 ANS

### PISTOLET À MASTIC GAMME PROFESSIONNELLE

Pistolet extrudeur à forte démultiplication 26:1.  
Pour cartouches de résines et scellements chimiques.  
Pour cartouches 310ml.

Recommandé pour tous les produits à forte viscosité.  
Pointe pour déboucher les buses.



**31,50€**

Réf. 15748

**Tajima**

GARANTIE 2 ANS

### NIVEAU LASER EN CROIX AUTOMATIQUE AVEC TRÉPIED + RÉCEPTEUR

Mise à niveau automatique par système pendulaire à ralentisseur magnétique.  
Alimentation 4 piles alcalines 1,5V type AA.  
Récepteur jusqu'à 30m.  
Ligne horizontale à 360°.  
Trépied à manivelle en aluminium de 150cm.  
Filetage 5/8".



**285,00€**

Réf. 70828

Eco-contribution : 0,06€

**Laserliner**

LES +

→ Piles incluses

### ODOMÈTRE ÉCRAN DIGITAL 5 CHIFFRES

Fournit des mesures précises pour toute distance jusqu'à 9999,9m.  
Addition à chaque rotation de roue vers l'avant.  
Soustraction à chaque rotation de roue vers l'arrière.  
Transport aisé grâce au manche rabattable et la sacoche.  
Poids : 1,8kg.



**112,00€**

Réf. 70835

**Laserliner**

### ARMOIRE PVC

Avec 1 étagère de rétention.  
L.700xl.390xh.855mm.  
Poids : 10kg.



**62,90€**

Réf. 09084

Eco-contribution : 1,34€

### ARMOIRE PVC

Avec 3 étagères de rétention.  
L.700xl.390xh.1655mm.  
Poids : 17kg.



**107,90€**

Réf. 09082

Eco-contribution : 2,41€

### ARMOIRE MÉTALLIQUE

Cadre en acier robuste et résistant  
(épaisseur 16/10ème).

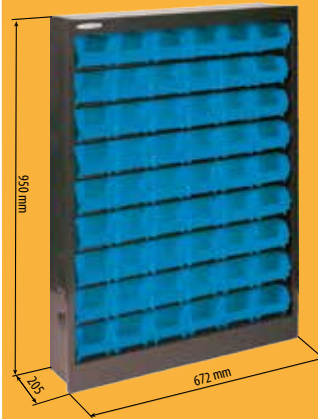

**209,00€**

Réf. 17719

Eco-contribution : 2,01€

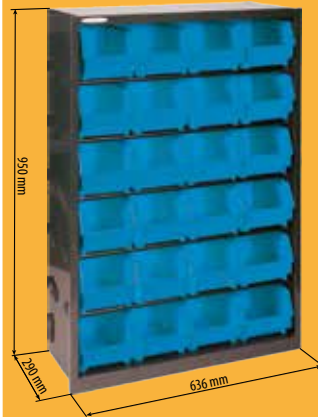

**215,00€**

Réf. 17727

Eco-contribution : 1,81€

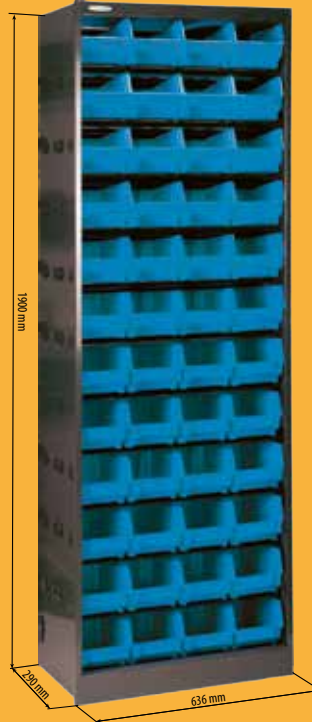

**399,00€**

Réf. 17751

Eco-contribution : 3,57€



**399,00€**

Réf. 17728

Eco-contribution : 4,00€

Réf.	Descriptif
<b>17719</b>	54 BOITES A BEC Dim. armoire : L.672xl.205xh.950mm Dim. boîte à bec (Réf. 09002) : L.103xl.166xh.73mm
<b>17728</b>	114 BOITES A BEC Dim. armoire : L.672xl.205xh.1900mm Dim. boîte à bec (Réf. 09002) : L.103xl.166xh.73mm
<b>17727</b>	24 BOITES A BEC Dim. armoire : L.636xl.290xh.950mm Dim. boîte à bec (Réf. 09003) : L.146xl.237xh.124mm
<b>17751</b>	48 BOITES A BEC Dim. armoire : L.636xl.290xh.1900mm Dim. boîte à bec (Réf. 09003) : L.146xl.237xh.124mm

### ÉTAGÈRE SUR PIEDS AVEC 56 BOÎTES À BEC

Dimensions : L.600xl.300xh.1250mm  
Composition :  
- 36 boîtes 100 x 95 x 50mm réf. 09001  
- 12 boîtes 103 x 166 x 73mm réf. 09002  
- 8 boîtes 146 x 237 x 124mm réf. 09003



**107,90€**

Réf. 17714

Eco-contribution : 1,37€

### ÉTAGÈRE SUR ROULETTES AVEC 126 BOÎTES À BEC

Dimensions : L.1100Xxl.700xh.1430mm  
Avec poignée.  
2 roues fixes.  
2 roues pivotantes dont 1 avec frein.  
Composition :  
- 36 boîtes 100 x 95 x 50 mm réf. 09001  
- 54 boîtes 103 x 166 x 73 mm réf. 09002  
- 36 boîtes 146 x 237 x 124 mm réf. 09003



**660,00€**

Réf. 17754

Eco-contribution : 5,15€

### KIT POMPE GASOIL 12V

IP 55.

<b>Réf.</b>	<b>08644</b>
Alimentation	12V
Puissance	180W
Débit	35 l/min (pompe)
Poids	6,7kg

Livré avec :  
 - 1 pistolet PVC manuel  
 - Câble d'alimentation 2m  
 - 4m de tuyau gasoil  
 - 2 raccords 19mm  
 - 1 filtre, 4 colliers  
 - 1 platine de fixation sur la pompe



**112,00€**

Réf. 08644

Eco-contribution : 0,08€

### POMPE GASOIL 12V

Avec interrupteur marche/arrêt.  
 Filetage entrée et sortie : femelle 3/4".  
 IP 55.

<b>Réf.</b>	<b>08402</b>
Débit	50 l/min
Dimensions	L204mm x H 121mm x l 101mm
Poids	4,582kg

Câble 2m



LES +

→ Idéal pour changer uniquement la pompe sur une installation existante

**105,90€**

Réf. 08402

Eco-contribution : 0,10€



### KIT POMPE GASOIL EKO AUTO-AMORÇANTE

By-pass/Interrupteur marche / arrêt.  
 Amorçage immédiat.  
 Accessoires PVC.

<b>Réf.</b>	<b>08563</b>	<b>08564</b>
Alimentation	12V	24V
Puissance	140W	
Débit	45 l/min	
Poids	6,5kg	

Livré avec :  
 - Câble d'alimentation 2m avec pinces  
 - 1 tuyau refoulement 4m  
 - 1 pistolet manuel plastique  
 - Crépine  
 - Raccords  
 - Colliers



**137,00€**

Réf. 08563

Eco-contribution : 0,30€

**139,00€**

Réf. 08564

Eco-contribution : 0,30€

### KIT POMPE GASOIL STANDARD

2800 tr/min.  
 IPX5.  
 Protection thermique incorporée.  
 Aspiration/refoulement : filetage 1".

<b>Réf.</b>	<b>08510</b>
Alimentation	230V
Puissance	370W
Débit	40 l/min
Poids	6kg

Livré avec :  
 - Câble d'alimentation 2m  
 - Tuyau de refoulement longueur 4m  
 - Pistolet nylon  
 - Filtre crépine PVC  
 - Raccords



**93,90€**

Réf. 08510

Eco-contribution : 0,30€

### POMPE GASOIL ÉLECTRIQUE 12V-230V

Pompe 12V-230V adaptable sur secteur et sur batterie.  
 Pour fûts de 200L.  
 Equipée d'un support pour pistolet.  
 Canne télescopique de 850 à 1250mm.  
 IP55.

<b>Réf.</b>	<b>08632</b>
Alimentation	12V-230V
Puissance	120W
Débit	18 l/min
Poids	2,2kg



LES +

→ 12-230V

Livrée avec :  
 - 1 câble d'alimentation 3m avec pinces  
 - 1 tuyau de refoulement 2m  
 - 1 pistolet manuel

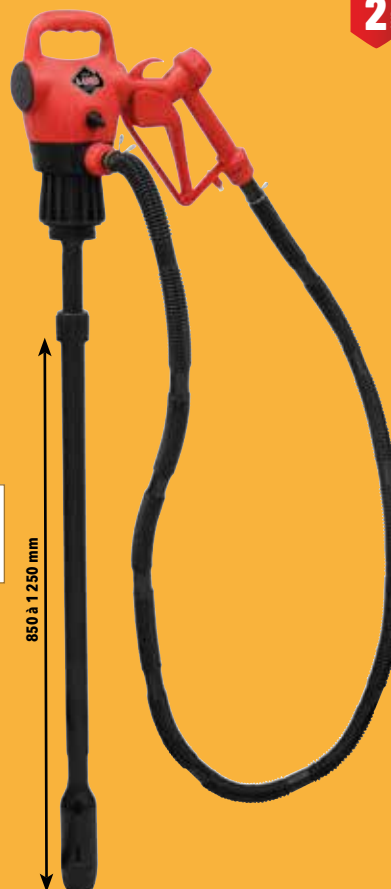

**135,00€**

Réf. 08632

Eco-contribution : 0,10€

### KIT POMPE GASOIL AUTO-AMORÇANTE

230V.  
 Pompe volumétrique à palettes.  
 Avec préfiltre incorporé.  
 By-pass/Interrupteur marche/arrêt.

<b>Réf.</b>	<b>08516</b>	<b>08388</b>
Alimentation	230V	230V
Puissance	350W	500W
Débit	56 l/min	72 l/min

Livré avec :  
 - Tuyau caoutchouc renforcé longueur 4m  
 - Pistolet métallique manuel  
 - Filtre crépine laiton  
 - Raccords



56L/MIN

**209,00€**

Réf. 08516

Eco-contribution : 0,30€

72L/MIN

**239,00€**

Réf. 08388

Eco-contribution : 0,30€

### STATION MURALE DE TRANSFERT GASOIL AUTO-AMORÇANTE

Livrée montée sur platine (540x370mm) avec :  
 - Tuyau de refoulement longueur 6m  
 - Pistolet à arrêt automatique  
 - Filtre cartouche eau et impuretés 30 microns  
 - Compteur mécanique 3 chiffres  
 - Raccords 1"

<b>Réf.</b>	<b>08589</b>	<b>08569</b>
Alimentation	230V	230V
Puissance	350W	500W
Débit	56 l/min	70 l/min

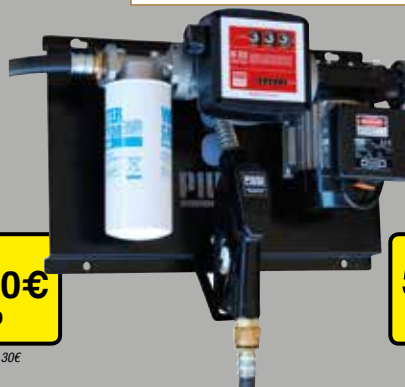

56L/MIN

**459,00€**

Réf. 08589

Eco-contribution : 0,30€

72L/MIN

**525,00€**

Réf. 08569

Eco-contribution : 0,30€



## STATION MURALE DE TRANSFERT GASOIL AUTO-AMORÇANTE



Réf.	08397	08450
Alimentation	230V	230V
Puissance	500W	1150W
Tuyau	6m (tuyau de refoulement Ø19mm)	10m (tuyau de refoulement Ø25mm)
Poids	23kg	32kg

Livrée montée sur platine métal (540x360x40mm) avec :

- Tuyau d'aspiration longueur 4m Ø 25mm
- Pistolet à arrêt automatique
- Filtre cartouche eau et impurités 30 microns
- Compteur mécanique 3 chiffres
- Raccords 1"

70L/MIN

**559,00€**

Réf. 08397

Eco-contribution : 1,40€



100L/MIN

**840,00€**

Réf. 08450

Eco-contribution : 1,40€

## STATION COMPLÈTE CARROSSÉE AUTO-AMORÇANTE



Réf.	08380	08381
Alimentation	230V	230V
Puissance	350W	500W
Poids	21kg	22kg

Livrées avec :

- Tuyau de refoulement longueur 4m
- Compteur mécanique 3 chiffres avec remise à zéro
- Pistolet à arrêt automatique
- Crépine, raccord

56L/MIN

**495,00€**

Réf. 08380

Eco-contribution : 1,40€

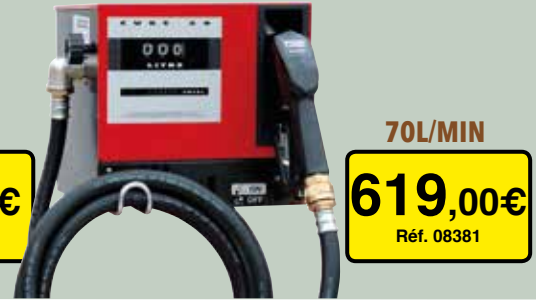

70L/MIN

**619,00€**

Réf. 08381

## CUVE DE RAVITAILLEMENT 200L FUEL 12V 40 L/MIN



Pompe 12V auto-amorçante.  
Pistolet PVC manuel.  
Flexible d'aspiration avec crépine.  
Flexible de distribution 4m.  
Câble électrique longueur 4m.

Réf.	08612
Longueur	80cm
Largeur	60cm
Hauteur	59cm

200L

**350,00€**

Réf. 08612

Eco-contribution : 0,10€



## CUVE DE RAVITAILLEMENT FUEL 200L 12V 40 L/MIN AVEC CAPOT



Pompe 12V auto-amorçante.  
Pistolet à arrêt automatique avec raccord tournant.  
Flexible d'aspiration avec crépine.  
Flexible de distribution 4m. Câble électrique longueur 4m.  
Cuve avec couvercle cadencassable. Livrée montée.

Réf.	08600
Longueur	76cm
Largeur	83cm
Hauteur	59cm

200L  
AVEC CAPOT

**460,00€**

Réf. 08600

Eco-contribution : 0,10€



## CUVE DE RAVITAILLEMENT 440L FUEL 12V 45 L/MIN



Paroi anti-roulis.  
Forme arrondie en partie basse pour le passage d'ailes.  
Passage de fourches et empreintes pour manutention à vide.  
Passage de sangles pour arrimer la cuve.  
Dimensions (LxIxH) : 118x80x71cm.

Livrée avec :

- 1 câble d'alimentation 4m avec pinces
- 1 tuyau de refoulement 4m
- 1 pistolet automatique

440L

Sans capot

**899,00€**

Réf. 08035



Avec capot

**1059,00€**

Réf. 08036

## CUVE DE RAVITAILLEMENT GASOIL 900L 12V 50 L/MIN



Cuve en polyéthylène.  
Pompe Piusi 12V 50 l/min.  
Flexible de distribution 4m.  
Pistolet automatique Piusi A60.  
Serrure.

Réf.	56010
Longueur	141cm
Largeur	105cm
Hauteur	121cm

LES +

- Baladeuse LED rechargeable intégrée
- Capot avec vérins à gaz



900L

**1855,00€**

Réf. 56010

## CUVE DE RAVITAILLEMENT 600L FUEL 12V 45 L/MIN



Pompe électrique auto-amorçante 12V avec pistolet automatique,  
4m de flexible de distribution  
et 4m de câble électrique

Réf.	08377	08038
Longueur	116cm	
Largeur	80cm	
Hauteur	102cm	107cm

600L

Sans capot

**1575,00€**

Réf. 08377



Avec capot

**1860,00€**

Réf. 08038



### PISTOLET GASOIL

En PVC.  
Raccord raccord cannelé Ø 19mm.  
Avec dispositif de blocage de la poignée.



40L/MIN

**13,60€**

Réf. 08455



### PISTOLET GASOIL MÉTALLIQUE

Avec raccord tournant 1"



120L/MIN

**24,50€**

Réf. 08536



### PISTOLET GASOIL MÉTALLIQUE À ARRÊT AUTOMATIQUE

Avec raccord tournant 1"



120L/MIN

**105,00€**

Réf. 08451



### COMPTEUR DIGITAL GASOIL

Avec totaliseur et remise à zéro. En aluminium.  
Compteur numérique à turbine pour fluides à basse viscosité.  
Facile à installer, en ligne ou à l'extrémité du tuyau de refoulement.  
Entrée/sortie 1" M/F. Afficheur LCD: partiel 5 chiffres, total 6 chiffres.  
Indicateur du débit. Etalonnable. Alimentation avec 2 piles AAA.



**LES +**

- Ecran multipositions : lecture plus facile
- Faible perte de charge
- Fonctionne dans les 2 sens



**165,00€**

Réf. 08571

Eco-contribution : 0,25€

### COMPTEUR DIGITAL GASOIL

Fonctionne avec 2 piles AAA.  
Système de mesure à turbine, corps en polyamide renforcé.  
Compteur partiel à 5 chiffres. Totalisateur à 6 chiffres.  
Ce compteur peut être directement monté sur le pistolet ou n'importe où sur la ligne.  
Filetage : 1"  
F/M ou M/M. Fournit avec 1 mamelon F/F.



**LES +**

- Faible perte de charge
- Montage possible sur pistolet



**170,00€**

Réf. 08506

Eco-contribution : 0,06€

### DURITE POUR LE TRANSFERT DE CARBURANT

Tuyau en nitrile (NBR) armé avec un revêtement intérieur textile tressé pour le transfert de carburant. Conforme à la norme DIN 73379-2A. Pression de service 10 bar (PLNE 30 bar). Couleur noire en bobine PVC.



Réf.	Diamètre	Longueur	Prix unitaire
06586	6x12mm	20m	79,00€
06587	8x14mm	10m	46,00€
06588	10x17mm	10m	66,00€
06591	9x15mm	10m	54,50€



**TOILÉE INTÉRIEUR**

### DURITE POUR LE TRANSFERT DE CARBURANT

Tuyau en nitrile (NBR) avec un revêtement extérieur textile tressé pour le transfert de carburant. Conforme à la norme DIN 73379-1. Pression de service 10 bar (PLNE 30 bar). Couleur noire en bobine PVC. Pour le gasoil, fuel, huile. Utilisation principale en durite retour gasoil.



Réf.	Diamètre	Longueur	Prix unitaire
06482	3,2x7mm	20m	32,90€
06483	6x11mm	20m	49,90€
06584	8x13mm	10m	28,50€
06585	10x15mm	10m	34,50€



**TOILÉE EXTÉRIEUR**

### ENROULEUR DE TUYAU AUTOMATIQUE FIXE

Pour gasoil. Enrouleur avec tuyau et blocage. Tuyau équipé d'un raccord tournant et coude. Dimensions : 500x250mm.



Réf.	08316	08319
Diamètre intérieur	20mm (Ø tuyau)	25mm (Ø tuyau)
Diamètre extérieur	27mm (Ø tuyau)	35mm (Ø tuyau)
Longueur	10m	8m



**430,00€**

Réf. 08316

**460,00€**

Réf. 08319

### POMPE À LEVIER MANUELLE ADBLUE®

0,33L par coup. Pour AdBlue®, eau, alcool et liquide volatil. Adaptable sur fût. Filetage de raccordement 2" Gaz. Joint viton. Canne télescopique de 640 à 900mm.



15,5 L/MIN

**22,90€**  
Réf. 10346

### POMPE À LEVIER MANUELLE ADBLUE®

0,5L par coup. Spécialement conçue pour l'AdBlue®. Pour fût 60 à 200L. Applications : huile haute densité, détergent, savons, antigel, lave glace, produits chimiques agricoles, AdBlue®... Tube 900mm. Joint EPDM. En carton.

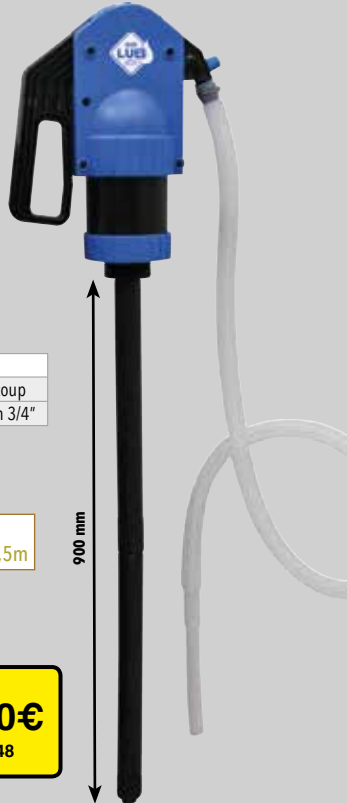

25 L/MIN

Réf.	08448
Débit	500 ml/coup
Tuyau	1530mm 3/4"

Livrée avec :  
- Flexible de 1,5m

**25,90€**  
Réf. 08448

### POMPE MANUELLE ROTATIVE ADBLUE®

0,31L par tour. Pour AdBlue®, eau, antigel, lave glace, kérosène, alcool... Adaptable sur fût de 20 à 200L. Corps en PVC. Filetage de raccordement 2". Avec raccord Mauser.

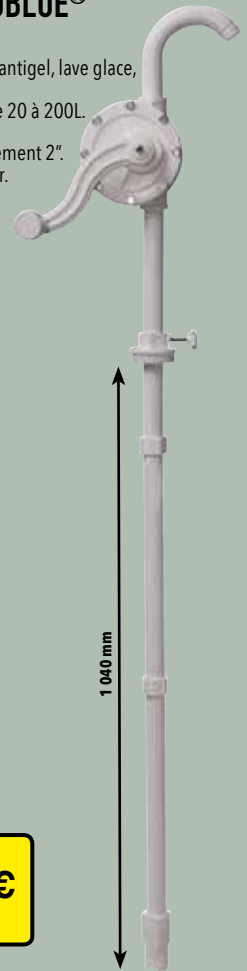

30 L/MIN

Avec raccord Mauser !

**69,90€**  
Réf. 08545

### POMPE À LEVIER MANUELLE ADBLUE®

0,15L par coup. Pour fût de 60 à 200L. Tube télescopique 900mm. Livrée sans fût.



Livrée avec :  
- 2 adaptateurs pour fûts  
- Flexible de 3m

18 L/MIN

**90,00€**  
Réf. 08427

### POMPE MANUELLE ROTATIVE ADBLUE®

En acier inoxydable. Auto-amorçage avec distribution simple et immédiate. 0,38L par tour, soit 38L minute. Livrée sans fût.



Livrée avec :  
- tuyau d'aspiration  
- tuyau de refoulement 3m avec bec inox et adaptateur 2" 56x4

38 L/MIN

**138,00€**  
Réf. 08507

### STATION ADBLUE® 230V POUR FÛTS

Interrupteur on/off. Support réglable sur fût. Sans fût.



Réf.	08586
Puissance	400W
Poids	13kg

Livrée avec :  
- Pompe avec raccord 3/4"  
- Pistolet manuel  
- Tuyau de refoulement Ø 19mm 6m  
- Tuyau d'aspiration Ø 19mm 0,5m  
- Kit raccord cuve + canne  
- Support de pompe en acier inoxydable adaptable pour fût  
- Support pour pistolet  
- Raccords et colliers fournis  
- Canne d'aspiration en 3 parties



**485,00€**  
Réf. 08586

Eco-contribution : 0,30€

### STATION ADBLUE® 230V POUR FÛTS

Pompe membrane. Tension : 230V. Support réglable sur fût. Pistolet arrêt automatique. Livré sans fût.



Réf.	08588
Puissance	400W
Poids	16kg

Livrée avec :  
- Pistolet automatique  
- Tuyau d'aspiration 3/4" longueur 0,5m  
- Tuyau de refoulement 3/4" longueur 6m  
- Canne d'aspiration  
- Connecteur rapide SEC inclus  
- Support de pompe en acier inoxydable adaptable pour fût  
- Support du pistolet avec réceptacle

LES +  
→ Pistolet automatique

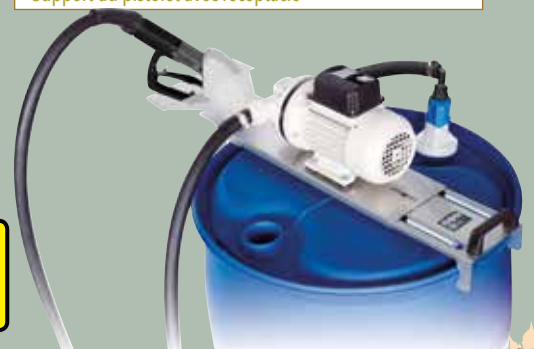

**619,00€**  
Réf. 08588

Eco-contribution : 0,30€

### POMPE À GRAISSE MANUELLE

3 méthodes de remplissage : cartouche 400g, appareil de remplissage et remplissage vrac.

- Livrée avec :
- Flexible 300mm
  - Agrafe 4 mors
  - Valve de purge
  - Valve de remplissage Ø 9mm



**18,50€**

Réf. 10278

### POMPE À GRAISSE MANUELLE

Pour cartouches standards (400g) et graisse en vrac (500g). En boîte carton couleur.

- Livrée avec :
- Flexible renforcé Ø 13mm
  - Agrafe 4 mors
  - Valve de remplissage



Haute performance.



**42,90€**

Réf. 10313

### POMPE À GRAISSE MANUELLE

Pour cartouches 400g standards et graisse en vrac. En boîte carton couleur.

Haute performance. Poignée ergonomique en caoutchouc bleu anti-dérapante.

- Livrée avec :
- Flexible
  - Agrafe 4 mors
  - Valve de remplissage Ø 9mm

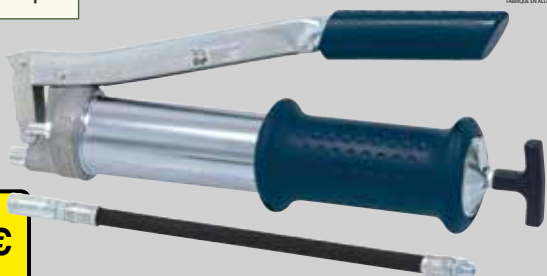

**48,90€**

Réf. 10599

### POMPE À GRAISSE MANUELLE POUR CARTOUCHES À VISSER

Pompe à graisse manuelle pour cartouches à visser et pour cartouches standards (400g). Corps en acier zingué.

- Livrée avec :
- Flexible
  - Agrafe 4 mors
  - 5 pistons suiveurs



Réf.	Pression max
<b>10328</b>	400 bar

Haute performance.

**LES +**

→ La pompe 2 en 1 : cartouches à visser et cartouches standards.



**37,50€**

Réf. 10328

### PISTOLET DE GRAISSAGE MANUEL

Pour cartouches standard 400g et graisse en vrac. 310 bar. 3 méthodes de remplissage : cartouche, appareil de remplissage et remplissage vrac. En boîte couleur.

- Livré avec :
- Flexible 300mm
  - Tuyau rigide
  - Agrafe 4 mors
  - Vis de purge
  - Valve de remplissage Ø 9mm



**28,50€**

Réf. 10312

### POMPE MANUELLE PORTABLE POUR LE TRANSVASEMENT DE GRAISSE

Chaque cycle du levier distribue 50g de graisse. Elle est utilisée pour le remplissage de centrales, de carters, de seringues. Equipée d'un plateau suiveur (Ø 310mm) qui protège le lubrifiant. Adaptée aux fûts de 16 à 30kg avec un diamètre externe de 270 à 330mm. Poids : 6,7kg.

**INFO**

Idéal pour remplir les réservoirs de graisse.



**229,00€**

Réf. 07226

### KIT MOBILE POUR GRAISSE AVEC CHARIOT

Réf.	<b>10376</b>	<b>10372</b>
Rapport	60:1	
Débit	1500 g/min	
Longueur tube plongeur	470mm	730mm
Pistolet	avec raccord tournant	
Tuyau	4m	



FÛTS 12-30KG GRAISSE

**485,00€**

Réf. 10376

FÛTS 50-60KG GRAISSE

**500,00€**

Réf. 10372

### KIT MOBILE POUR GRAISSE

Réf.	<b>07266</b>
Rapport	50:1
Débit	1500 g/min
Longueur tube plongeur	740mm
Pistolet	avec raccord tournant
Tuyau	4m



FÛTS 50-60KG GRAISSE

**550,00€**

Réf. 07266

## SERINGUE À HUILE 500ML

En acier zingué. Avec tuyau translucide.

Réf.	10336
Diamètre	60mm
Longueur	315mm
Poids	790g



500ML

**13,60€**

Réf. 10336

## SERINGUE À HUILE 500ML

Modèle professionnel en acier. Avec tuyau PVC 300mm translucide et bec métallique coudé.

Réf.	10371
Diamètre	50mm
Longueur	350mm
Poids	690g

Fabrication Allemande. Haute performance. Bec coudé.



500ML

**22,90€**

Réf. 10371

## POMPE À HUILE ROTATIVE

0,35L par tour. Pour fûts. Corps en fonte. Livrée complète avec tube plongeur 100cm et bague d'adaptation pour fût.



## POMPE À HUILE ROTATIVE

Pompe manuelle rotative haut débit pour gasoil, lubrifiant, pétrole non corrosif et à basse viscosité, kérosène, huile. Maximum viscosité : SAE 30. Débit : 1L par tour de manivelle. Longueur de canne : 1000mm, filetage 1". Livrée avec embout, crépine, tuyau flexible 1m et collier, manivelle, bague d'adaptation fût 2", bouchon de vidange pour boîtier d'engrenages. Poids : 5,6kg



35 L/MIN

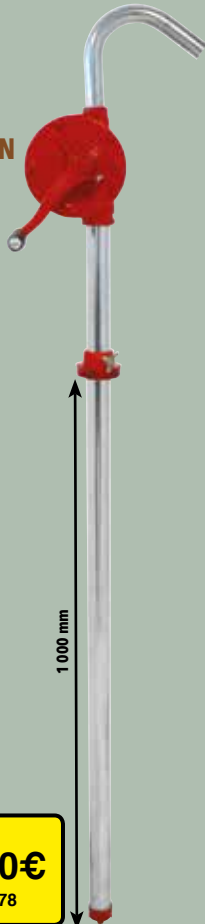

**34,50€**

Réf. 10378

90L/MIN



Spécial gros débit.

**170,00€**

Réf. 10347

## SERINGUE À HUILE 250ML

La vanne de commutation permet le transvasement aisé des liquides d'un réservoir à un autre. Corps de pompe en acier, zingué. Appropriate aux huiles et graisses liquides.



Réf.	10309
Capacité	250ml
Diamètre	50mm (corps)
Longueur	150 mm (corps)
Poids	510g

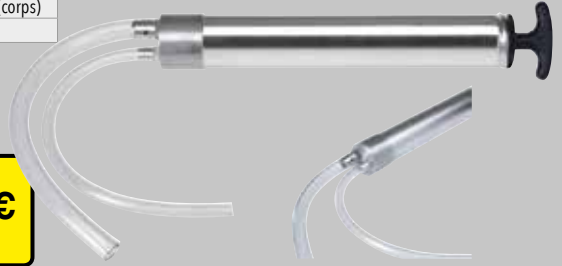

250ML

**35,90€**

Réf. 10309

## SERINGUE À HUILE 500ML

Spéciale huile haute viscosité. Piston en polyéthylène.



500ML

**38,90€**

Réf. 10295

Réf.	10295
Diamètre	50mm (tube)
Longueur	420mm (poignée sans bec)
Poids	400g

Livrée avec :  
- 1 bec droit  
- 1 bec coudé

## SERINGUE À HUILE 350ML

PVC graduée - Corps translucide. Avec :  
- tube Ø ext. 9,8mm longueur 300mm  
- tube Ø ext. 11mm longueur 300mm  
- bouchon pour tube

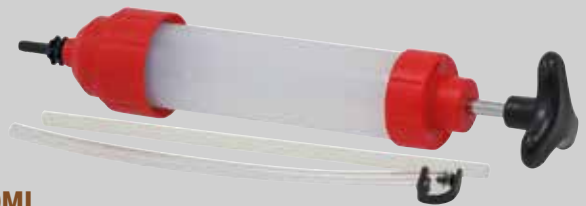

350ML

**42,90€**

Réf. 10219

Réf.	10219
Diamètre	56mm
Longueur	380mm
Poids	470g

## SERINGUE PROFESSIONNELLE « LAITON » 250ML

Spéciale liquides agressifs - Piston en polyéthylène.



250ML

**57,50€**

Réf. 10294

Réf.	10294
Diamètre	38mm (tube)
Longueur	490mm (poignée et bec)
Poids	600g

Livrée avec :  
- 1 bec droit  
- 1 bec coudé

### ADAPTATEUR POUR FÛTS

Polypropylène. Filetage 2".

Réf.	Type	Conditionnement
08446	MAUSER	vrac
10384	TRISURE	vrac



**4,20€**  
Réf. 08446



**8,50€**  
Réf. 10384

### ENROULEUR OUVERT POUR HUILE

1/2".  
Pour montage sur mur, sol ou plafond.  
Avec embase pivotante.  
Avec flexible DN12 longueur 15m.  
60 bar maxi.  
Raccord R1/2" et raccord tournant R1/2".  
11 l/min.  
Raccord d'entrée : F1/2"G.  
Raccord de sortie : M1/2"G.



GARANTIE  
**3**  
ANS



Réf.	Poids
07252	20kg

15M

**399,00€**  
Réf. 07252

### KIT « VISCOMAT » 12V

By-pass. Amorçage automatique.  
Huile avec viscosité allant de 50 à 2000 cst.

Réf.	08540
Puissance	150W
Rotation	2900 tr/min
Débit	4,5 l/min
Poids	8,5kg

- Livré avec :
- Pistolet à huile manuel
  - 4m de tuyau
  - Interrupteur
  - Câble 2m + pinces
  - Pompe à engrenages

PIUSI  
huile, gazelles  
GARANTIE  
**2**  
ANS

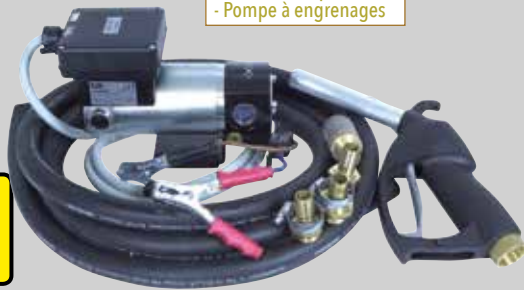

**370,00€**  
Réf. 08540

Eco-contribution : 0,30€

### DISTRIBUTEUR PNEUMATIQUE D'HUILE

24L. Pression : 6-8 bar.  
Viscosité max de l'huile débitée.  
130 SAE.  
Tuyau de distribution de 2m.  
Tuyau du pistolet de 0,27m.  
Poids : 13,1kg.

Autonome

GARANTIE  
**5**  
ANS

**LES +**  
→ Une fois rempli de liquide à 4/5 de sa capacité et pressurisé avec de l'air à 6-8 bar, il fonctionne de manière autonome sans besoin de branchement continu au réseau d'air comprimé.



24L

**259,00€**  
Réf. 07222

### POMPE DE TRANSVASEMENT SUR PILES

2xAA non livrées.  
Avec arrêt automatique.  
Longueur totale : 535mm.  
Tube d'aspiration : 385mm.  
Flexible de transfert : 560mm.  
Pour essence, kérosène, gasoil, eau.

GARANTIE  
**2**  
ANS



Pistolet avec arrêt automatique

**LES +**  
→ Arrêt automatique

9 L/MIN

**21,50€**  
Réf. 08585

Eco-contribution : 0,03€

### POMPE À HUILE ÉLECTRIQUE À PALETTE

230V - 50Hz. Les pompes à huile Viscomat sont des pompes électriques et volumétriques à auto-amorçage et à palettes spécialement étudiées pour le transvasement et la circulation de lubrifiants.  
Une soupape spéciale incorporée permet un meilleur fonctionnement dans les différentes conditions de travail. Ø Entrée/Sortie 1"G. Viscosité 500 cst.

PIUSI  
huile, gazelles  
GARANTIE  
**2**  
ANS



25L/MIN

**309,00€**  
Réf. 08556

Eco-contribution : 0,30€



50L/MIN

Réf.	08556	08592
	Viscomat 70	Viscomat 90
Puissance	1150W	1350-1600W
Rotation	1450 tr/min	1450-1700 tr/min
Poids	15kg	15kg

**385,00€**  
Réf. 08592

Eco-contribution : 0,30€

### POMPE À MEMBRANE MODULAIRE POUR LE TRANSVASEMENT D'HUILES USAGÉES ET PRODUITS SIMILAIRES

Débit : 70 l/min.  
En aluminium.  
Raccord entrée d'air : F3/8"G.  
Raccord entrée-sortie de fluide : F3/4"xF 3/4"G.  
Pression max : 8 bar.  
Consommation moyenne d'air : 500 l/min.  
Dimensions : 255x155x200mm.

GARANTIE  
**5**  
ANS

**LES +**  
→ Idéale pour transférer des fluides même en présence de solides en suspension (Ø max 1,5mm)



**540,00€**  
Réf. 07248

### PISTOLET À HUILE

Corps en aluminium. Poignée plastique anti-chocs. Bouton de blocage de la détente lors de la distribution. Flexible souple-Raccord 1/2" GAZ. 30 l/min. 70 bar max.



**69,00€**

Réf. 08508



### PISTOLET À HUILE AVEC COMPTEUR DIGITAL

Corps en aluminium. Débit de 1 à 30 l/min. Précision : +/- 0,5%. Pression maxi 70 bar. Entrée 1/2" GAZ. Pression d'éclatement 140 bar. Fonctionne avec 2 piles AA.



**180,00€**

Réf. 08429



Eco-contribution : 0,23€

### POMPE PNEUMATIQUE POUR LA DISTRIBUTION D'HUILE POUR CITERNE

Montage sur IBC.

Réf.	07238	07244
Rapport	3:1	5:1
Pour futs de	citerne	citerne
Débit	14 l/min	18 l/min
Pression	6-8 bar	6-8 bar
Consommation air	330 l/min	350 l/min
Raccord entrée air	1/4"	
Longueur du tube plongeur	1250mm	
Longueur utile du tube plongeur	1665mm	

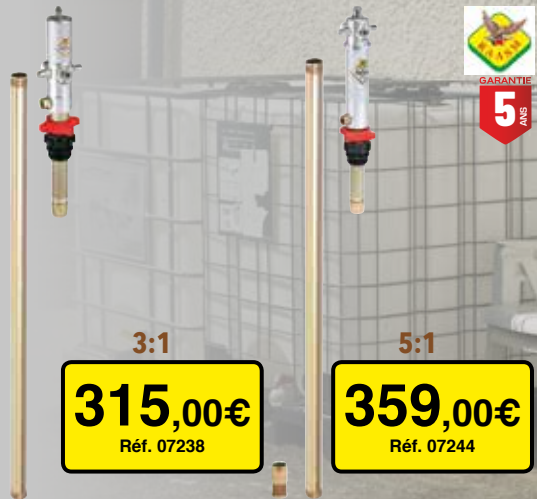

**315,00€**

Réf. 07238

**359,00€**

Réf. 07244

### POMPE À HUILE PNEUMATIQUE RAPPORT 3:1

Réf.	10339
Pour futs de	citerne
Débit	14 l/min
Pression	6-8 bar
Consommation air	250 l/min
Raccord entrée air	1/4"
Raccord sortie air	1/2"
Longueur	940mm
Poids	5,5kg



**270,00€**

Réf. 10339

### ENSEMBLE PNEUMATIQUE HUILE 180-220KG AVEC PISTOLET DIGITAL ET CHARIOT

Réf.	10329
Rapport	3:1
Débit	21,5 l/mn
Pression	3-8 bar
Consommation air	240 l/min
Raccord entrée air	1/4"
Pour futs de	180-220kg
Longueur tube plongeur	940mm
Pistolet	digital
Tuyau	1/2" - 5m
Chariot	4 roues



**INFO**

Pistolet digital

### FÛTS 180-220KG HUILE

**690,00€**

Réf. 10329

Eco-contribution : 0,22€

### APPAREIL POUR FILTERER LES HUILES

Avec chariot. Filtre 10 microns. Pour filtrer les huiles.

Réf.	08509
Tension	230V
Puissance	750W
Débit	25 à 30 l/min
Dimensions	670x310x330mm
Poids	28kg

- Livré avec :
- Pompe avec by-pass
  - Manomètre pour signaler l'engorgement du filtre
  - Interrupteur marche/arrêt
  - Moteur avec protection thermique
  - Tuyau aspiration avec crépine 2m
  - Tuyau refoulement avec embout rigide 2,50m

**629,00€**

Réf. 08509

Eco-contribution : 1,40€

### CUVE DE RÉCUPÉRATION D'HUILES USAGÉES

Cuve à double paroi pour huiles usagées.

Équipement :

- Collecteur spécial, d'une capacité de 20L, équipé d'un filtre tamis métallique et d'un couvercle verrouillable
- Orifice 2" femelle avec event standard
- Orifice 1,5" femelle
- Système de détection de fuite BUNDMAN monté de série
- Indicateur de niveau type horloge.

Réf.	57450	57452
Longueur	1900mm	2460mm
Largeur	1240mm	1460mm
Hauteur	1450mm	1600mm
Poids	125kg	210kg



1200L

**1940,00€**

Réf. 57450

2500L

**2380,00€**

Réf. 57452



### VIDANGEUR PNEUMATIQUE D'HUILE PAR ASPIRATION

Autonome. Vitesse d'aspiration : 1,5-2 l/min. Tuyau d'aspiration de 2m. Poids : 13,7kg.

- Livré avec 6 sondes :
- Acier 5 et 6mm
  - Plastique 5-6-7-8mm

24L AUTONOME

**315,00€**

Réf. 07106



**BAC DE VIDANGE**

<b>Réf.</b>	<b>10373</b>
Capacité	6L
Diamètre	37cm
Hauteur	9,5cm



6L



**2,65€**

Réf. 10373

**JERRICAN DE VIDANGE**

Avec poignée de transport.  
Dimensions 500x300x115mm

7L



**18,50€**

Réf. 18710

**JERRICAN DE VIDANGE**

Bac équipé de 2 roulettes

<b>Réf.</b>	<b>18715</b>
Capacité	14L
Dimensions	460x410x140mm

14L



**27,00€**

Réf. 18715

**LOT DE 3 ENTONNOIRS**

Ø 140/160/200mm. Livré avec filtre pour le grand modèle.



**9,40€**

Réf. 10487

**ENTONNOIR DROIT**

Sans filtre.

Réf.	Diamètre	Prix unitaire
10463	Ø100mm	1,22€
10466	Ø150mm	1,80€
10469	Ø200mm	2,45€
10484	Ø300mm	3,45€



**ENTONNOIR DROIT**

Avec filtre.

Ø168MM

**4,35€**

Réf. 10485



Ø200MM

**6,00€**

Réf. 10350



**ENTONNOIR DOUBLE COUDE**

Avec filtre. Bords droits. Ø 160mm.

**15,20€**

Réf. 18774



**ENTONNOIR FER BLANC**

Avec filtre et poignée.  
Ø 160mm.

**17,00€**

Réf. 10462



**ENTONNOIR FER BLANC 3,2L**

Avec filtre et poignée.  
Ø 200mm.  
3,2L.

**19,90€**

Réf. 18772



**ENTONNOIR DOUBLE COUDE**

Avec filtre et poignée. Avec bords arrondis. Ø 160mm.

**19,90€**

Réf. 10351





### ENTONNOIR DROIT AVEC POIGNÉE

Avec tuyau flexible 260mm.  
Avec filtre. Ø160mm.



**2,90€**

Réf. 10465

### ENTONNOIR DROIT ANTI-ÉCLABOUSSURE

Avec flexible 250mm.  
Avec filtre.



ø200mm

**7,95€**

Réf. 10467

ø250mm

**10,80€**

Réf. 10468

### ENTONNOIR XXL 4,7L AVEC FILTRE

En polypropylène. Avec filtre. Compatible gasoil, essence, AdBlue®, huile, antigel et eau.  
Dimensions : L.280xL.190xh.290mm.

Réf. **56950**  
Diamètre 45-29mm



4,7L  
XXL

**9,40€**

Réf. 56950

### BROC VERSEUR GRADUÉ INCASSABLE

Translucide. Flexible avec capuchon et couvercle à visser.



1L

**5,65€**

Réf. 10492



2L

**7,95€**

Réf. 10493



5L

**12,90€**

Réf. 10494

### BROC VERSEUR GRADUÉ INCASSABLE

Translucide. Flexible avec capuchon et couvercle clipsé.



2L

**13,70€**

Réf. 10474



5L

**19,50€**

Réf. 10476

### MESURE GRADUÉE TRANSLUCIDE

Réf.	Capacité	Prix unitaire
10475	120ml	1,80€
10479	250ml	1,95€
10480	500ml	2,80€
10357	1L	3,10€
10358	2L	8,50€
10481	3L	9,90€
10359	5L	12,20€



### BROC VERSEUR GRADUÉ INCASSABLE



2L

**8,50€**

Réf. 10355

5L

**12,90€**

Réf. 10356

### BURETTE

Métallique.



250ml

**5,00€**

Réf. 10343

500ml

**6,50€**

Réf. 10345

### POIRE D'AMORÇAGE POUR VÉHICULÉ DIESEL

Longueur 140mm (sans les embouts).  
Livrée avec 2 colliers de serrage pour tuyau Ø 10mm.  
Pour transvaser ou extraire les fluides (fuel, eau,...etc).  
1 flèche indique le sens du fluide.



**16,50€**

Réf. 10449

### ROBINET 3/4"

Diamètre de sortie 15mm.



**3,30€**

Réf. 08457

### BIDON À MAZOUT

11L avec filtre.  
650x200x315mm.



Made in France



**16,50€**

Réf. 18720

## CONVERTISSEUR 300W

CONTINU/ALTERNATIF.  
Protection contre surcharge de sortie, courts circuits, faible et forte tension d'entrée.  
1 prise 16A.



GARANTIE  
2 ANS

<b>Réf.</b>	<b>05106</b>
Fréquence	50Hz
Puissance	300W
Puissance maxi	600W
Tension entrée	12V DC
Tension de sortie	230V AC
Dimensions	210x107x60mm
Poids	1,03kg

Livré avec :  
- Cordons de branchement et pinces  
- Câble allume cigare



**55,90€**  
Réf. 05106

Eco-contribution : 0,11€

## CONVERTISSEUR 300W AVEC PORT USB

Convertisseur à inverseur 12V DC - 230V AC.  
Branché à l'allume-cigare du véhicule, convertit la tension à 12V de la batterie à 230V. Equipé d'une protection contre l'inversion de polarité et les surcharges.  
1 prise 16A - 2 prises USB.



GARANTIE  
2 ANS

<b>Réf.</b>	<b>05120</b>
Fréquence	50Hz
Puissance	300W
Puissance maxi	600W
Tension entrée	12V DC
Tension de sortie	230V AC
Dimensions	170x95x54mm
Poids	0,8kg



**82,90€**  
Réf. 05120

Eco-contribution : 0,09€

## CONVERTISSEUR 300W

12V DC/230V AC - 600W max. PURE SINUSOÏDE 12V. 1 prise 16A.  
Protection contre surcharge de sortie, courts circuits, faible et forte tension d'entrée.



GARANTIE  
2 ANS

<b>Réf.</b>	<b>05113</b>
Fréquence	50Hz
Puissance	300W
Puissance maxi	600W
Tension entrée	12V DC
Tension de sortie	230V AC
Dimensions	225x110x60mm
Poids	1,02kg



**113,00€**  
Réf. 05113

Eco-contribution : 0,12€

## CONVERTISSEUR 600W

Protection contre surcharge de sortie, courts circuits, faible et forte tension d'entrée. Livré avec cordons de branchement et pinces.



GARANTIE  
2 ANS

<b>Réf.</b>	<b>05118</b>
Fréquence	50Hz
Puissance	600W
Puissance maxi	1200W
Tension entrée	12V DC
Tension de sortie	230V AC
Dimensions	210x110x60mm
Poids	1,19kg



**85,00€**  
Réf. 05118

Eco-contribution : 0,14€

## CONVERTISSEUR 1000W

12V DC / 230V AC - 2000W max.  
Equipé d'une protection contre l'inversion de polarité et les surcharges.



GARANTIE  
2 ANS

<b>Réf.</b>	<b>05101</b>
Fréquence	50Hz
Puissance	1000W
Puissance maxi	2000W
Tension entrée	12V DC
Tension de sortie	230V AC
Dimensions	270x140x70mm
Poids	2,25kg



**150,00€**  
Réf. 05101

Eco-contribution : 0,24€

## CONVERTISSEUR 1000W

12V DC / 230V AC 2000W max. 1 prise 16A. Pure sinusoïde 12V.  
Protection contre les surcharges de sortie, courts circuits, faibles et fortes tension d'entrée.



GARANTIE  
2 ANS

<b>Réf.</b>	<b>05104</b>
Fréquence	50Hz
Puissance	1000W
Puissance maxi	2000W
Tension entrée	12V DC
Tension de sortie	230V AC
Dimensions	320x140x70mm
Poids	2,6kg



**270,00€**  
Réf. 05104

Eco-contribution : 0,44€

## CONVERTISSEUR 1500W

12V DC / 230V AC - 3000W max. 2 prises 16A.  
Equipé d'une protection contre l'inversion de polarité et les surcharges.



GARANTIE  
2 ANS

<b>Réf.</b>	<b>05102</b>
Fréquence	50Hz
Puissance	1500W
Puissance maxi	3000W
Tension entrée	12V DC
Tension de sortie	230V AC
Dimensions	360x200x70mm
Poids	4,5kg



**199,00€**  
Réf. 05102

Eco-contribution : 0,56€

## CONVERTISSEUR 2000W

12V DC / 230V AC - 4000W max. 2 prises 16A.  
Equipé d'une protection contre l'inversion de polarité et les surcharges. Refroidissement par ventilateur. Onde sinusoïdale modifiée.



GARANTIE  
2 ANS

<b>Réf.</b>	<b>05103</b>
Fréquence	50Hz
Puissance	2000W
Puissance maxi	4000W
Tension entrée	12V DC
Tension de sortie	230V AC
Dimensions	400x200x70mm
Poids	7kg

Livré avec :  
- 2 jeux de cordons de branchement



**285,00€**  
Réf. 05103

Eco-contribution : 0,89€

## PILES SÉRIE "SUPER ALKALINE"

0% MERCURE - 0% CADMIUM.  
Pour appareils à faible consommation.

Réf.	Lot de	
02460	x 1	Blister de 4 piles AAA LR03 1,5V
02461	x 1	Blister de 4 piles AA LR6 1,5V
02464	x 1	Blister de 1 pile 6LF22 6LR61 9V

GoldenPower



**1,65€**  
Réf. 02460



**1,95€**  
Réf. 02461



**3,25€**  
Réf. 02464

## PILES SÉRIE "ULTRA PLUS ALKALINE"

0% MERCURE - 0% CADMIUM.  
Pour appareils à faible ou moyenne consommation.  
Longue durée de vie.

Réf.	Lot de	
02466	x 1	Blister de 4 piles AAA LR03 1,5V
02467	x 1	Blister de 4 piles AA LR06 1,5V
02468	x 1	Blister de 2 piles C LR14 1,5V

GoldenPower



**1,50€**  
Réf. 02466



**1,65€**  
Réf. 02467



**3,10€**  
Réf. 02468

## PILE BOUTON LR44 EN BLISTER DE 10 PCS

GoldenPower

1 blister de 10 piles.

Réf.	02502
Piles	alkaline
Tension	1,5V
Capacité	105mAh
Type de pile	LR44
Dimensions	Ø 11,6mm x 5,4mm



**1,45€**  
Réf. 02502

## BOÎTE DE 20 PILES BOUTON

GoldenPower

20 blisters de 1 pile dans une boîte carton.

Réf.	02597
Piles	lithium
Tension	3V
Capacité	225mAh
Type de pile	CR2032
Dimensions	Ø 20mm x 3,2mm



**9,40€**  
Réf. 02597

**LES +**  
→ Chaque pile est en blister individuel

## BOÎTE 25 PILES "SUPER ALKALINE"

GoldenPower

25 blisters de 1 pile dans une boîte carton.

Réf.	02585
Descriptif	LR23
Utilisation	Pour télécommande d'alarme, portes de garage, portails



**18,50€**  
Réf. 02585

### TORCHE STYLO À PILES, 7 LED

Crochet magnétique pivotant 180°. Embout magnétique. IP44. Piles 3xAAA fournies.

Réf.	02165
Piles	3xAAA fournies
Autonomie	3h à 4h
Portée d'éclairage	5m



100 LUMENS



5,00€

Réf. 02165

Eco-contribution : 0,01€

### LAMPE TORCHE LED ULTRA COMPACTE, À PILES

Corps en aluminium, finition anodisée. Modes d'éclairage : faible, fort. Fonction stroboscope. IPX4.

Réf.	02188
Piles	3xAAA non fournies
Autonomie	4h à 13h
Portée d'éclairage	175m

- LES +**
- ULTRA compacte
  - Longueur 114mm



150 LUMENS



7,95€

Réf. 02188

Eco-contribution : 0,01€

ULTRA compacte !  
ULTRA puissante !

### TORCHE STYLO LED, À PILES

Torche stylo compacte, avec clip ceinture. Corps en aluminium, finition anodisée. Fonction de mise au point rapide, angle 13°~80°. IP65.

Réf.	02187
Piles	2xAAA non fournies
Autonomie	2h
Portée d'éclairage	60m

NICRON



120 LUMENS

8,50€

Réf. 02187



### TORCHE STYLO LED

Corps en aluminium, finition anodisée. Avec clip ceinture rotatif 360°. Fonctions : stroboscope et SOS. Mode d'éclairage : faible et fort. IP65.

Réf.	02189
Piles	2xAAA non fournies
Autonomie	2h30 à 8h
Portée d'éclairage	50m

- LES +**
- Tête pivotante 90°
  - Magnétique



150 LUMENS



9,90€

Réf. 02189

### LAMPE TORCHE LED RECHARGEABLE

Corps en aluminium, finition anodisée, embout magnétique. La LED CREE clignote durant la charge et s'éteint une fois la batterie pleine. Modes d'éclairage : faible, fort. Fonctions : stroboscope et SOS. IP65.

Réf.	02191
Batterie	3,7V 2600mAh Li-ion
Autonomie	2h à 4h
Portée d'éclairage	130m

NICRON



350 LUMENS

- LES +**
- Magnétique
  - Fonction de mise au point rapide

Livrée avec :  
- Câble USB  
- Dragonne



19,50€

Réf. 02191

Eco-contribution : 0,01€

### LAMPE TORCHE LED RECHARGEABLE

Corps en aluminium. Clip ceinture rotatif 360°. Idéal pour détecter les fuites dans le circuit de climatisation. Modes d'éclairage : faible, fort. Fonction UV. IP65.

Réf.	02192
Autonomie	3h à 13h
Batterie	2600mAh Li-ion
Portée d'éclairage	80m

NICRON



300 LUMENS

- LES +**
- Tête pivotante 90°
  - Magnétique
  - Protection caoutchouc pour la prise USB
  - Fonction UV

Livrée avec :  
- Câble USB



24,50€

Réf. 02192

Eco-contribution : 0,01€

### LAMPE TORCHE LED RECHARGEABLE, COMPACTE, ULTRA PUISSANTE

Corps en aluminium, finition anodisée. Avec indicateur de niveau de charge. Modes d'éclairage : fort, moyen, faible, stroboscope et SOS. IP68.

Réf.	02193
Batterie	3400mAh Li-ion
Autonomie	4h à 35h
Portée d'éclairage	358m

NICRON



1000 LUMENS

ULTRA PUISSANT

Livrée avec :  
- Dragonne  
- Câble USB



57,50€

Réf. 02193

Eco-contribution : 0,01€

### LAMPE TORCHE LED ATEX, À PILES

Corps de la lampe antistatique et antichocs. Verre polycarbonate. Torche stylo fine et lumineuse. Interrupteur arrière d'activation momentanée/continue. Peut se fixer sur un support de casque pour une utilisation sans les mains. IP68.

Réf.	02221
Autonomie	2h15
Portée d'éclairage	24m

PELI



117 LUMENS

Livrée avec 2 piles AAA

- LES +**
- Compacte
  - Légère
  - Robuste



29,90€

Réf. 02221

## LOUPE LED À PILES

Avec 3 LED COB. Grossissement X 3.  
Revêtement caoutchouc sur la poignée.



115 mm

GIGALUX®



200 LUMENS

5,60€

Réf. 02167

Eco-contribution : 0,01€

Réf.	02167
Piles	2 piles AA non fournies
Diamètre	115mm

## LAMPE FRONTALE 1 LED, À PILES

En ABS.  
2 modes d'éclairage :  
- Eclairage maxi 100%  
- Eclairage éco.  
IP65.



NICRON®



200 LUMENS

14,20€

Réf. 02196

Eco-contribution : 0,01€

Réf.	02196
Piles	3xAAA non fournies
Autonomie	3,5h à 15h
Led	1 LED CREE S3
Portée d'éclairage	89m

## LAMPE FRONTALE 1 LED, À PILES

Corps en aluminium, finition anodisée. Lampe orientable.

LES +

- Très puissante 380lm
- Très grande autonomie
- 6 modes d'éclairage



NICRON®



380 LUMENS

25,00€

Réf. 02194

Eco-contribution : 0,01€

Réf.	02194
Piles	3xAAA non fournies
Autonomie	40h
Led	1 LED CREE
Portée d'éclairage	150m

## LAMPE FRONTALE 1 LED RECHARGEABLE

Rechargeable par câble USB. Batterie Li-ion.  
Corps en aluminium, finition anodisée.

LES +

- Ultra puissante
- Waterproof 2m



NICRON®



900 LUMENS

62,90€

Réf. 02195

Eco-contribution : 0,01€

Réf.	02195
Autonomie	5h à 100h
Batterie	3,6V 3400mAh Li-ion
Portée d'éclairage	200m

## LAMPE FRONTALE LED ATEX, À PILES

6000 à 8000K. Interrupteur magnétique.  
Commutateur rotatif. Système focus avancé.  
Lumière rouge à l'arrière. Lentille en polymère PMMA.  
Bandeau lavable, élastique, détachable,  
bandes siliconées antidérapantes.  
IP66.



LED LENSER®



180 LUMENS

93,00€

Réf. 82261

Eco-contribution : 0,06€

Réf.	82261
Piles	3 AA alcaline 1,5V fournies
Autonomie	15 à 40h
Led	1 Power LED
Portée d'éclairage	120m

## LAMPE DE POCHE RECHARGEABLE LED

2 puissances d'éclairage. Support magnétique, pivotant.  
Avec crochet pivotant 360° et clip ceinture.  
Finition caoutchouc.  
IPx3/2.

Couleurs de LED :  
- Blanche : modes 100%, 50%  
- Rouge : modes 100%, SOS, stroboscopes.  
Idéale pour les poulaillers.

Réf.	02409
Autonomie	3h
Batterie	3,7V 850mAh Li-ion

12,30€

Réf. 02409

Eco-contribution : 0,01€

GIGALUX®

Livrée avec :  
- Câble USB.

180 LUMENS



120 mm



## LAMPE DE POCHE À PILES 5 + 1 LED

Support magnétique, pivotant 12 positions.  
Avec crochet pivotant 360°, clip ceinture.  
Piles 3xAAA fournies.

Réf.	02376
Lumens	210lm (5 LED) - 80lm (1 LED)

10,80€

Réf. 02376

Eco-contribution : 0,01€

GIGALUX®



210 LUMENS



125 mm



## MINI BALADEUSE PIVOTANTE RECHARGEABLE 1+3 LED

Crochet pivotant 360°.  
Support magnétique pivotant sur 170°.

Réf.	02163
Autonomie	15h mode éco
Batterie	3,7 V 800mA Li-ion

12,90€

Réf. 02163

Eco-contribution : 0,01€

GIGALUX®



180 LUMENS



210 mm



## TORCHE ARTICULÉE RECHARGEABLE 4 LED

Magnétique. Autonomie 5h. Avec crochet.  
Avec chargeur secteur 230V, prise allume-cigare,  
câble USB.

Réf.	02115
Autonomie	5h
Batterie	Li-ion 3,7V 2200mA

28,50€

Réf. 02115

Eco-contribution : 0,03€

GIGALUX®



250 LUMENS

LES +  
→ Articulée  
→ Magnétique

220 mm

Livrée avec :  
- Câble USB  
- Chargeur secteur  
- Prise allume cigare

## PROJECTEUR LED EXTRA PLAT

GIGALUX

220-240V. LED SMD. Eclairage 120°. Corps en aluminium. Avec câble H05RN-F - 3G1mm<sup>2</sup> longueur 35cm. Sans prise. IP65.



GARANTIE 2 ANS

Réf.	02230	02231	02232
Puissance	10W	30W	50W
Lumens	800lm	2400lm	4000lm
<b>Prix unitaire</b>	<b>8,50€</b>	<b>19,90€</b>	<b>27,90€</b>
Eco-contribution	0,02€	0,06€	0,08€

## PROJECTEUR LED AVEC DÉTECTEUR RADAR

220-240V. LED SMD. Eclairage 120°. Corps en aluminium. Avec câble H05RN-F - 3G1mm<sup>2</sup> longueur 35cm. Sans prise. Avec radar à 180°. Distance de détection 12m. Température de couleur : 4000K. Réglage de la durée d'éclairage de 10s à 5min. IP44.



Réf.	02235	02236	02237	02240
Puissance	10W	20W	30W	50W
Lumens	850lm	1700lm	2550lm	4250lm
<b>Prix unitaire</b>	<b>18,50€</b>	<b>24,50€</b>	<b>34,50€</b>	<b>42,90€</b>
Eco-contribution	0,03€	0,05€	0,07€	0,09€

## PROJECTEUR LED SOLAIRE AVEC DÉTECTEUR

GIGALUX

Matériau : polycarbonate. Angle d'éclairage : 120°. Batterie rechargeable solaire. Détecteur de mouvement et de luminosité. Panneau solaire intégré. Couleur de la lumière : 6000K - blanc. Protection IP44.

GARANTIE 2 ANS



LES +

- Sans aucun branchement
- Installation rapide

300 LUMENS

500 LUMENS

**20,90€**

Réf. 82451

Eco-contribution : 0,03€

Réf.	82451	85455
Autonomie	120 allumages de 30 secondes	
Temps de charge	8h	
Led	8 LED SMD	38 LED SMD2835
Dimensions	190x140x70mm	210x115x85mm

**27,90€**

Réf. 85455

Eco-contribution : 0,03€

## PROJECTEUR LED RECHARGEABLE, PORTABLE

GIGALUX

BATTERIE

GARANTIE 2 ANS

Poignée support articulée. Fonction power bank. 2 modes d'éclairage : moyen et fort. Indicateur de charge. IPX3.

1400 LUMENS 20W

Livré avec câble USB.

**27,90€**

Réf. 02402

Eco-contribution : 0,03€

LES +

- Fonction powerbank



## PROJECTEUR DE TRAVAIL VAPOR 9000

MARELD PRO LIGHTING

GARANTIE 2 ANS

Lumière douce, sans éblouissement. Les deux panneaux latéraux peuvent être inclinés selon les besoins. Une fois les lampes latérales repliées, la poignée permet son transport facile. 6500K. IP54.

Réf.	17229
Tension	230V
Puissance	100W
Longueur du câble	5m
Largeur	800mm
Profondeur	169mm
Hauteur	318mm



**229,00€**

Réf. 17229

Eco-contribution : 0,16€

## PROJECTEUR DE TRAVAIL STARBUST 16000

MARELD PRO LIGHTING

GARANTIE 2 ANS

Les sources lumineuses peuvent être inclinées dans différentes positions. Vous pouvez avoir trois lampes à la verticale et trois lampes dépliées afin d'éclairer un mur. Le verre est dépoli et rend la lampe non éblouissante. Diamètre fermé : 175mm. 6500K. IP65. Vendu seul, sans trépied.

16000 LUMENS

Réf.	17228
Tension	230V
Puissance	200W
Led	LED SMD
Longueur du câble	10m H07RN-F 3G1mm <sup>2</sup>
Hauteur	450mm



**345,00€**

Réf. 17228

Eco-contribution : 0,16€

LES +

- Câble de 10m
- Ultra puissant

## TREPIED TÉLESCOPIQUE POUR PROJECTEUR

MARELD PRO LIGHTING

Télescopique de 1200 à 2300mm. Trépied pour les projecteurs réf. 17228 et 17229. Crochet pour rangement des câbles.



Robuste

**79,90€**

Réf. 17236

## PROJECTEUR LED SUR TREPIED

GIGALUX

GARANTIE 2 ANS

230V. Corps en aluminium. Avec câble 3m H07RN-F - 3G1mm<sup>2</sup>. Avec prise IP54. Dimensions : 180x35x150mm



Réf.	82440
Puissance	20W
Led	60 LED SMD

1700 LUMENS

**42,90€**

Réf. 82440

Eco-contribution : 0,18€

## BOÎTIER ÉTANCHE LED T8

GIGALUX®

Connecteur rapide. Matériel ABS/PC. Clips plastiques.  
Presse étoupe pour pouvoir mettre les boîtiers étanches en série.  
Diffuseur transparent. Classe énergétique A+. Tension 230V. IP65.

GARANTIE  
2 ANS

120CM - TUBES INCLUS  
1800LM

19,50€

Réf. 82204

Eco-contribution : 0,08€

Réf.	82204	82206
Descriptif	1 tube T8 inclus	2 tubes T8 inclus
Lumens	1800lm	3600lm
Dimensions	1260x64x83mm	1260x96x83mm
Poids	1,075kg	1,575kg

27,00€

Réf. 82206

Eco-contribution : 0,11€



150CM - 2 TUBES INCLUS  
4400LM

35,90€

Réf. 82210

Eco-contribution : 0,12€

Réf.	82210
Descriptif	2 tubes T8 inclus
Lumens	4400lm
Dimensions	1560x96x83mm
Poids	1,902kg

## TUBE LED T8 120CM

GIGALUX®

Tube en verre.  
Angle de diffusion 300°.  
Tension 230V.  
Allumage immédiat.

GARANTIE  
2 ANS

50,00€

Réf. 82214.10

Réf.	82214.10
Lot de	x 10
Lumens	1800lm
Puissance restituée	18W
Conditionnement	carton de 10 tubes

## BOÎTIER ÉTANCHE LED INTÉGRÉES

GIGALUX®

Matière : ABS/PC.  
Tension : 220/240V AC.  
Température de la couleur : 6000K.  
Couleur de la lumière : blanc froid.  
Protection IP : 65.  
Protection IK : 03.  
Finition extérieure : OPALÉ.  
Livré avec un kit de fixation.

GARANTIE  
2 ANS

LES +

- Possibilité de montage en série
- Haute performance



120CM  
LED SMD INTÉGRÉES

Lumens	2880lm
Led	96 LED SMD
Dimensions	1140x75x66mm
Poids	1kg

29,90€

Réf. 82203

Eco-contribution : 0,07€

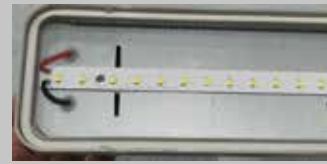

150CM  
LED SMD INTÉGRÉES

Lumens	4500lm
Led	120 LED SMD
Dimensions	1480x75x66mm
Poids	1,25kg

37,00€

Réf. 82209

Eco-contribution : 0,09€

## TUBE LED T8 150CM

GIGALUX®

Tube en verre.  
Angle de diffusion 300°.  
Tension 230V.  
Allumage immédiat.

GARANTIE  
2 ANS

67,90€

Réf. 82217.10

Réf.	82217.10
Lot de	x 10
Lumens	2200lm
Puissance restituée	22W
Conditionnement	carton de 10 tubes

## STARTER POUR TUBE T8

GIGALUX®

Compatible avec tubes T8 phase neutre de même côté.

0,42€

Réf. 82221



## DALLE LED CARRÉE

GIGALUX®

A encastrer. Couleur lumière 4000K.  
Diffuseur opale anti-éblouissement.  
Design spécial anti-poussière et anti-insectes.  
Technologie anti lumière bleue.  
Garantie 5 ans / 50000h.

GARANTIE  
5 ANS

Réf.	02153
Puissance	40W
Lumens	4000lm
Dimensions	595x595x10mm
Poids	2,8kg

4000 LUMENS

## KIT DE POSE EN SAILLIE POUR DALLE LED

Pour dalles réf.02153 et réf.02149. 600mm. **Livré avec visserie.**

Réf.	02154
Dimensions	602x602x50mm

49,90€

Réf. 02153

Eco-contribution : 0,20€



17,00€

Réf. 02154

## LAMPE GABELLE INDUSTRIELLE LED SANS ABAT JOUR

GIGALUX®

Lampe gamelle LED 6500K

GARANTIE  
2 ANS

LES +

- Ultra puissant
- Idéal dans les ateliers et entrepôts



Réf.	Lumens	Puissance absorbée	Diamètre	Prix unitaire	Eco-contribution
02001	13000lm	100W	280mm	95,00€	0,22€
02006	19500lm	150W	340mm	135,90€	0,29€
02011	26000lm	200W	400mm	170,00€	0,42€

## ABAT JOUR RÉFLECTEUR POUR LAMPE GABELLE INDUSTRIELLE

GIGALUX®

Angle d'éclairage : 90°.  
En boîte.  
Livré avec crochet et visserie.

GARANTIE  
2 ANS

Réf.	Diamètre	pour réf.	Prix unitaire
02003	340mm	02001	14,20€
02008	370mm	02006	17,00€
02013	430mm	02011	19,90€

### PROLONGATEUR

Prise 2P+T avec protection enfants.  
Câble H05VV-F - 3G1,5mm<sup>2</sup>.



Réf.	Longueur	Prix unitaire	Eco-contribution
03164	3m	6,50€	0,02€
03165	5m	9,90€	0,03€
03163	10m	18,50€	0,07€

### BLOC 3 PRISES SANS INTERRUPTEUR

230V. Câble H05VV-F - 3G1mm<sup>2</sup>.



**3,60€**  
Réf. 03106

Eco-contribution : 0,01€

Réf.	03106
Longueur du câble	1,5m
Puissance maxi	3680W

### BLOC PRISES AVEC INTERRUPTEUR

230V. Prise 10/16A.

Réf.	03152	03153	03112
Longueur du câble	1m	1m	1,5m
Puissance maxi	3680W	3680W	3680W



4 PRISES

**5,20€**

Réf. 03152

Eco-contribution : 0,01€

5 PRISES

**5,60€**

Réf. 03153

Eco-contribution : 0,02€

6 PRISES

**5,90€**

Réf. 03112

Eco-contribution : 0,02€

### ENROULEUR DE CÂBLE 230V

Avec disjoncteur thermique. 4 prises 10/16A.  
Protection enfant. Câble vinyl H05VV-F 3G1,5mm<sup>2</sup>.

Réf.	01585
Puissance maxi	3000W câble déroulé - 1000W câble enroulé
Ø du tambour	220mm



10M

**19,90€**

Réf. 01585

Eco-contribution : 0,09€

### ENROULEUR ÉLECTRIQUE 230V

Avec disjoncteur thermique. 4 prises 10/16A.  
Protection enfant. Câble vinyl H05VV-F 3G1,5mm<sup>2</sup>.

Réf.	01555
Puissance maxi	3000W câble déroulé - 1000W câble enroulé
Ø du tambour	270mm



40M

**57,50€**

Réf. 01555

Eco-contribution : 0,31€

### ENROULEUR ÉLECTRIQUE AUTOMATIQUE 230V

Avec disjoncteur thermique.  
Système de blocage du câble à la longueur désirée.  
Carter antichoc.  
Enroulement automatique.



LES +

→ Support métallique mural orientable



15M

**165,00€**

Réf. 09428

Eco-contribution : 0,23€

Réf.	09428
Longueur	15m
Câble	3G1,5 mm <sup>2</sup>
Type de câble	vinyl H05VV-F
Puissance maxi	800W câble enroulé 2000W câble déroulé



10M

**223,00€**

Réf. 09442

Eco-contribution : 0,23€

Réf.	09442
Longueur	10m
Câble	3G2,5mm <sup>2</sup>
Type de câble	néoprène H07RN-F
Puissance maxi	1600W câble enroulé - 3000W câble déroulé



20M

**380,00€**

Réf. 09436

Eco-contribution : 0,52€

Réf.	09436
Longueur	20m
Câble	3G2,5mm <sup>2</sup>
Type de câble	néoprène H07RN-F
Puissance maxi	1600W câble enroulé 3500W câble déroulé



## FICHE 2P+T À CLAPET

16A

DEBFLEX



4,00€

Réf. 03383



5,50€

Réf. 03384

Eco-contribution : 0,02€

GARANTIE  
2 ANS

## COLLIERS MULTICOULEUR

SODELEC

Sachet de 100 pcs  
10 couleurs : blanc, marron, bleu, violet, gris, noir, orange, jaune, rouge, vert.  
Avec languette de verrouillage en acier inox.  
Pratiquement indesserrable.  
En polyamide 6-6 - 4,8x200mm.  
Degré inflammabilité UL94V-2.  
Auto extinguable.

LES +  
→ Languette inox

12,20€

Réf. 16913

## MULTIPRISE FEMELLE CAOUTCHOUC

Étanche IP44 2P+T 16A.  
SCHUKO.  
Avec serre câble,  
poignée et couvercle.



15,80€

Réf. 17919

Eco-contribution : 0,02€

GARANTIE  
2 ANS

## FICHE FEMELLE CAOUTCHOUC

Étanche IP44 2P+T 10/16A.



7,15€

Réf. 03251

Eco-contribution : 0,01€

GARANTIE  
2 ANS

## FICHE MÂLE CAOUTCHOUC 230V

Étanche IP44 2P+T 16A.  
SCHUKO.  
Avec serre câble et poignée.



3,30€

Réf. 17915

GARANTIE  
2 ANS

## FICHE CAOUTCHOUC MÂLE

Étanche IP44 2P+T 10/16A.



5,90€

Réf. 03252

GARANTIE  
2 ANS

## FICHE FEMELLE CAOUTCHOUC

Étanche IP44 2P+T 16A.  
Avec serre câble, poignée et  
capuchon.



4,00€

Réf. 17917

Eco-contribution : 0,05€

GARANTIE  
2 ANSCOFFRET CHANTIER  
5 PRISES

3,6 kW.  
2P+T - 16A - 250V.  
Câble 2,5m H07RN-F - 3G2,5mm<sup>2</sup>.  
5 prises NF 1PNT 19A/250V.  
Bouton d'arrêt d'urgence  
Disjoncteur différentiel 30mA.  
Poignée de transport ergonomique.



245,00€

Réf. 03140

Eco-contribution : 0,17€

as  
SchwabeGARANTIE  
2 ANSCOFFRET CHANTIER  
7 PRISES

Triphasé - 3,6kW - 2 prises.  
Câble H07RN-F - 5G6mm<sup>2</sup>.  
4 prises NF 16A/250V.  
2 prises CEI 3PNT 16A/440V.  
1 prise CEI 3PNT 32A/440V.  
Bouton d'arrêt d'urgence.  
Disjoncteur différentiel 30mA.  
Châssis amovible.

as  
SchwabeGARANTIE  
2 ANS

659,00€

Réf. 03141

Eco-contribution : 0,32€

### INTERRUPTEUR À LEVIER MÉTAL 12V



12V.  
2 positions.  
Ø 11,7mm.  
25A.  
2 bornes.



VRAC

**4,20€**

Réf. 04257

BLISTER

**5,30€**

Réf. 04261

### INTERRUPTEUR À LEVIER MÉTAL 12V



12V.  
2 positions.  
Avec capuchon étanche.  
Ø 11,7mm.  
25A.  
2 bornes.



VRAC

**5,60€**

Réf. 04258

BLISTER

**6,60€**

Réf. 04262

### PRISE ALLUME-CIGARE



Double fonction.  
12V.



**3,60€**

Réf. 16393

### CHARGEUR ALLUME CIGARE DOUBLE USB



Chargeur voiture.  
Charge simultanément 2 appareils alimentés par prise USB.  
Témoin lumineux (LED) de charge. 2 sorties de 1A.  
Fonctionne sur prise allume-cigare 12V ou 24V.

GARANTIE  
**2**  
ANS



**4,60€**

Réf. 03000

Eco-contribution : 0,01€

### FILS DE CÂBLAGE SOUPLES

Câble H07V-K - EN60228  
450/750V  
Norme H05/07VK.

Réf. 16702



Réf.	Couleur	Longueur	Section
16702	Noir	25m	1,5mm <sup>2</sup>
16706	Rouge		

Réf. 16706



**10,70€**

Réf. 16702 - Réf. 16706

### FILS DE CÂBLAGE SOUPLES

Câble H07V-K - EN60228  
450/750V  
Norme H05/07VK.

Réf. 16725



Réf.	Couleur	Longueur	Section
16725	Noir	25m	2,5mm <sup>2</sup>
16726	Rouge		

Réf. 16726



**15,70€**

Réf. 16725 - Réf. 16726

### COFFRET DE 180 GAINES THERMORÉTRACTABLES



Longueur de gaine : 90mm.  
Ø gaine : 1,6 à 9,5mm.  
Rétreint 2:1.



2:1

**12,80€**

Réf. 02783

### COFFRET DE 100 GAINES THERMORÉTRACTABLES



Longueur de gaine : 100mm.  
Ø gaine : 1,6 à 12,7mm.  
Rétreint 2:1.



2:1

**10,75€**

Réf. 02781

### ASSORTIMENT 150 JONCTIONS THERMORÉTRACTABLES



75 jonctions à sertir  
75 jonctions à soudure étain



3:1

**57,50€**

Réf. 02795

### ASSORTIMENT DE FUSIBLES ENFICHABLES + TESTEUR + PINCE - 92 PIÈCES



De 5 à 30A.

92 PIÈCES  
STANDARD

**13,70€**

Réf. 14103



### COFFRET DE SECOURS 12V H1/H7



6 lampes :  
 - Lampe H1  
 - Lampe H7  
 - Poirette P21W  
 - Poirette P21/5W  
 - Graisseur R5W  
 - Wedgebase W5W  
 2 fusibles enfichables 15A et 10A  
 Dimensions coffret : 85x65x52mm



H1-H7

**5,00€**

Réf. 16275

### COFFRET DE SECOURS 12V H7



5 lampes :  
 - Lampe H7  
 - Poirette P21W  
 - Poirette P21/5W  
 - Graisseur R5W  
 - Wedgebase W5W  
 2 fusibles enfichables 15A et 10A  
 Dimensions coffret : 85x65x52mm



H7

**4,45€**

Réf. 16287

### COFFRET DE SECOURS 12V H7



5 lampes :  
 - H7 55W  
 - Poirette P21W  
 - Graisseur R5W  
 - Wedgebase W5W  
 - Poirette ambrée PY21W  
 2 fusibles enfichables  
 Dimensions coffret : 90x65x52mm



H7

**6,50€**

Réf. 20177

### COFFRET DE SECOURS 24V H7



14 lampes :  
 - 2 ampoules H7  
 - 4 poirettes P21W  
 - 2 poirettes ambrées PY21W  
 - 2 graisseurs R10W  
 - 2 navettes C10W  
 - 2 wedgebase W5W  
 8 fusibles

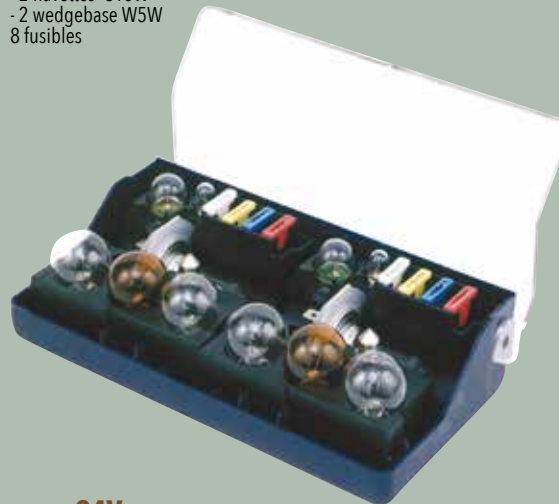

24V  
H7

**30,90€**

Réf. 20179

### AMPOULES AUTO LED



Faisceau simple.  
 Couleur 6000K.  
 2400 lumens.  
 Aluminium.  
 Durée de vie >30000 heures.  
 Livret en coffret de 2 pcs.



Réf.	02018
Lot de	x 2
Tension	9-32V
Ampoule	H7
Puissance	36W
Culot	P26d



**41,50€**

Réf. 02018

### AMPOULES TÉMOIN LED



Système anti-erreur OBD. Couleur 6000K. 5 LED blanches.  
 Applications : feux du tableau de bord, lampe pour plaque immatriculation, éclairage boîte à gants et coffre.

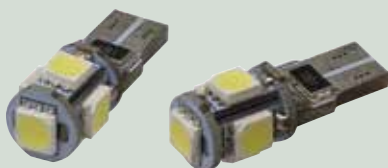

**3,90€**

Réf. 02076

Réf.	02076
Lot de	x 2
Tension	12V
Puissance	1,5W
Culot	W2,1x9,5d

### AMPOULES NAVETTE LED



Système anti-erreur OBD.  
 Couleur 6000K.  
 3 LED blanches.



**3,90€**

Réf. 02078

Réf.	02078
Lot de	x 2
Tension	12V
Puissance	2W
Culot	SV8,5 39mm

### AMPOULES POIRETTE LED



Système anti-erreur OBD.  
 Couleur 6000K.  
 Applications : 3<sup>ème</sup> feu stop, feux stop, feux de position arrière.



**11,30€**

Réf. 02071

Réf.	02071
Lot de	x 2
Tension	12V
Puissance	3W
Culot	BA15s

## BARRE D'ÉCLAIRAGE LED

Multivoltage : 10 à 32 V DC.  
Précâblée (câble 0,4m).  
6000-6500K.  
Livrée avec support de fixation.  
Corps en alliage d'aluminium.  
Lentille PC.  
Éclairage puissant.  
Inclinable 20° - 60°.  
IP68.

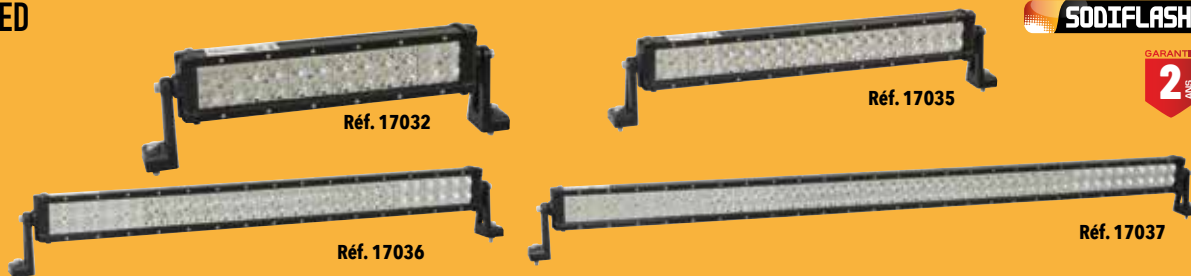

**SODIFLASH**

GARANTIE  
**2** ANS

Réf.	17032	17035	17036	17037
Puissance	72W	120W	180W	300W
Led	16 LED Spot (Faisceau longue portée) - 8 LED Flood (faisceau large)	24 LED Spot (Faisceau longue portée) - 16 LED Flood (faisceau large)	36 LED Spot (Faisceau longue portée) - 24 LED Flood (faisceau large)	60 LED Spot (Faisceau longue portée) - 40 LED Flood (faisceau large)
Lumens	4800	8000	12000	20000
Dimensions	357x79,46x75,63mm	561x79,46x75,63mm	816x79,46x75,63mm	1326x79,46x75,63mm
<b>Prix unitaire</b>	<b>48,90€</b>	<b>61,50€</b>	<b>99,00€</b>	<b>155,90€</b>

**LES +**  
→ Faisceau combiné : éclairage large et éclairage longue portée.

## BARRE D'ÉCLAIRAGE LED INCURVÉE

Multivoltage : 10 à 32 V DC.  
6000-6500K.  
La barre incurvée vous donne une visibilité maximale.



**SODIFLASH**

GARANTIE  
**2** ANS

Réf.	17135	17131
Puissance	144W	240W
Led	32 LED Spot (Faisceau longue portée) - 16 LED Flood (faisceau large)	48 LED Spot (Faisceau longue portée) - 32 LED Flood (faisceau large)
Lumens	9600	12000
Dimensions	662x79,46x75,63mm	1076x79,46x75,63mm

**89,90€**  
Réf. 17135

**155,90€**  
Réf. 17131

**LES +**  
→ Faisceau combiné : éclairage large et éclairage longue portée

## BARRE D'ÉCLAIRAGE LED HOMOLOGUÉE ROUTE

Multivoltage : 10 à 32V DC  
Précâblée (câble 0,4m)  
6000-6500K  
Éclairage puissant  
IP68.

Réf.	17045	17047
Descriptif	10 LED 5W	20 LED 5W
Puissance	50W	100W
Câble	40cm	40cm
Led	10 CREE SW	20 CREE SW
Lumens	3500lm	7000lm
Dimensions	310,2x63,1x85mm	570,2x85x63,1mm
Poids	2,32kg	3,9kg



**70,00€**  
Réf. 17045



**136,00€**  
Réf. 17047

**LES +**  
→ Homologuée sur route

**SODIFLASH**

GARANTIE  
**2** ANS

## PHARE ROND LED 70W HOMOLOGUÉ ROUTE

Multivoltage 10 à 32V DC  
Faisceau large et longue portée.  
Précâblé : câble lg 0,4m  
6000-6500K  
Corps robuste en aluminium  
Dimensions : Ø 228,6mm prof. 93,8mm.  
IP68.  
En boîte.

**SODIFLASH**

GARANTIE  
**2** ANS



**LES +**  
→ Homologué sur route



**4500 LUMENS**  
**155,90€**  
Réf. 17116

## PHARE DE TRAVAIL CARRÉ 1 LED, 10W

Multivoltage 10 à 32V.  
Faisceau large.  
6000K.  
Aluminium.  
Inclus câble avec 2 broches.  
Dimensions : 60x60x80mm.

**SODIFLASH**

GARANTIE  
**2** ANS



**LES +**  
→ Ultra compact  
→ Ultra puissant



**600LM**  
**13,60€**  
Réf. 16034

## MINI-PHARE DE TRAVAIL CARRÉ 4 LED, 20W

Multivoltage 10 à 32V DC.  
Précâblé : câble lg 40cm.  
Corps robuste en aluminium.  
Dimensions : 82x76x75mm.  
IP68. En boîte

**SODIFLASH**

GARANTIE  
**2** ANS

Réf.	17041
Faisceau	longue portée



**1400LM**  
**18,50€**  
Réf. 17041

PHARE DE TRAVAIL  
ROND 6 LED 18W

SODIFLASH

GARANTIE  
2 ANS

Multivoltage 10 à 32V DC.  
Faisceau large.  
Précâblé : câble longueur 40cm.  
Corps robuste en aluminium.  
IP68.  
En boîte.

1200LM

14,20€

Réf. 17074

PHARE DE TRAVAIL  
ROND 9 LED 27W

SODIFLASH

GARANTIE  
2 ANS

Tension : 10 ~ 32V.  
Faisceau longue portée.  
Corps en alliage d'aluminium.  
Fixations : acier inoxydable.  
IP68.  
En boîte.

1800LM

14,20€

Réf. 17060

PHARE DE TRAVAIL  
OVALE 12 LED 36W

SODIFLASH

GARANTIE  
2 ANS

Multivoltage 10 à 32V DC.  
Faisceau large et longue portée.  
Précâblé : câble longueur 40cm.  
Corps robuste en aluminium.  
IP68.  
En boîte.

2400LM

47,00€

Réf. 17043

MINI-PHARE DE TRAVAIL  
RECTANGLE 6 LED 18W

SODIFLASH

GARANTIE  
2 ANS

Multivoltage 10 à 32V DC  
Faisceau longue portée.  
Précâblé : câble longueur 40cm.  
Corps robuste en aluminium.  
Dimensions : 155x45x51mm.  
IP68.  
En boîte.

1000LM

14,20€

Réf. 17044

PHARE DE TRAVAIL  
CARRÉ 12+7 LED 18W

SODIFLASH

GARANTIE  
2 ANS

Multivoltage 10-32V.  
Faisceau combo.  
Précâblé : câble lg 30cm  
6000K. Aluminium.  
Dimensions : 105x109x61mm.  
IP67. Eclairage de face et d'un seul côté.  
Montage côté gauche ou droit, au choix.  
En boîte.

Angle d'éclairage : 120°.

PRIX EN BAISSÉ

2200LM

11,40€

Réf. 16035

PHARE DE TRAVAIL  
CARRÉ 7 LED, 35W

SODIFLASH

GARANTIE  
2 ANS

Multivoltage 10 à 32V DC.  
Faisceau large.  
Corps robuste en aluminium.  
Dimensions : L 110 x l 120 x P 70mm.  
IP68.  
Eclairage de face et d'un seul côté.  
En boîte.

2200LM

33,90€

Réf. 17071

PHARE DE TRAVAIL  
4 LED 40W

SODIFLASH

GARANTIE  
2 ANS

10 ~ 30V.  
Faisceau large.  
Câble VDE 2x0,75mm<sup>2</sup> Lg câble 35cm.  
Dimensions : 100x100mm.  
IP68.  
En boîte.

2800LM

56,00€

Réf. 17099

PHARE DE TRAVAIL  
RECTANGLE 8 LED 40W

SODIFLASH

GARANTIE  
2 ANS

10 ~ 30V.  
Faisceau large.  
Câble VDE 2x0,75mm<sup>2</sup>.  
Longueur câble 30cm.  
Dimensions : 150x95mm.  
IP68.  
En boîte.

2800LM

42,90€

Réf. 17096

PHARE DE TRAVAIL  
4 LED 9W, EN CARBONE

CEA

GARANTIE  
2 ANS

Fabrication Suisse

Phare de travail LED  
corps carbone ultra léger.  
Réflecteur de qualité.  
Optique double.  
Bi-voltage 10-30V.  
Faisceau large  
et longue portée.  
Dimensions : 90x90mm.  
En boîte.

1000LM

30,90€

Réf. 17080

PHARE DE TRAVAIL CARRÉ  
9 LED 27W MAGNÉTIQUE SUR  
BATTERIE

LES +

→ Sur batterie

GARANTIE  
2 ANS

Batterie rechargeable et témoin de charge.  
3 positions : 100%, 50%, flash.  
Fonction power bank.  
Socle magnétique.  
Port USB.  
Livré avec un adaptateur secteur et un adaptateur  
allume-cigare.  
6500K.

Réf.	17149
Faisceau	large
Autonomie	4 à 6h
Temps de charge	5h
Dimensions	130x115x22mm

Idéal pour artisans,  
réparateurs véhicules  
légers ou poids-lourds  
ou autres.



94,90€

Réf. 17149

1800LM

## PHARE DE TRAVAIL CARRÉ LED EN CARBONE

CEA

GARANTIE  
2 ANS

Basse consommation 9-12W.  
Bi-voltage 10-30V.  
En boîte.

Réf.	17046	17138
Puissance	12W	9W
Led	6	4
Lumens	1500lm	1000lm

Fabrication Suisse

1500LM

36,50€

Réf. 17046



1000LM

41,50€

Réf. 17138



**FEU DE POSITION AVANT BLANC**



A poser - Fixation par vis.  
Cabochon clipsé avec catadioptré réfléchissant intégré.  
Entraxe : 30mm.  
Ampoule non fournie (navette 5Wx38).

<b>Réf.</b>	<b>16214</b>
Dimensions	63x67x43mm

**2,00€**

Réf. 16214



**FEU DE POSITION SQUAREPOINT BLANC**



Ampoule non fournie (navette 12V-5W).  
Entraxe fixation 30mm.

<b>Réf.</b>	<b>79890</b>
Dimensions	62x62x46mm

**5,70€**

Réf. 79890



**FEU DE POSITION À LED SODIFLASH**

12/24V.  
Catadioptré incorporé.  
Entraxe : 75mm.



**9,40€**

Réf. 17938

<b>Réf.</b>	Dimensions
<b>17938</b>	110x41x10mm

**FEU DE POSITION LATÉRAL À LED**

12/24V.  
Catadioptré incorporé.  
Entraxe languette : 30mm.



**9,40€**

Réf. 17937

<b>Réf.</b>	<b>17937</b>
Couleur	blanc
Dimensions	110x41x10mm

**FEU DE POSITION LATÉRAL À LED**



12/24V.  
Sur languette coudée à 90°.  
Catadioptré incorporé.  
Entraxe languette : 30mm.



**9,40€**

Réf. 17933

<b>Réf.</b>	<b>17933</b>
Couleur	orange
Dimensions	110x41x10mm

**FEU DE GABARIT BICOLORE ROUGE ET BLANC**



Sur semelle caoutchouc souple :  
Fixation par vis.  
Entraxe 30mm.  
Type 2408.  
Ampoule non fournie (graisseur 5W).

<b>Réf.</b>	Dimensions
<b>17216</b>	120x55mm

**3,30€**

Réf. 17216



**FEU ANTIBROUILLARD**



Entraxe : 55mm.  
Ampoule non fournie (poirette 21W).



<b>Réf.</b>	<b>16140</b>
Dimensions	86x76x51mm

**2,90€**

Réf. 16140



**FEU DE GABARIT LED AVEC SUPPORT**

3 LED rouges et 3 LED blanches.  
Voltage 12/24V.  
Puissance 0,8W (12V) / 1,6W (24V).  
Câble 0,5m.  
Dimensions : 130x44,5mm.

Côte droit

**15,60€**

Réf. 79800



Réf. 79800

Côte gauche

**15,60€**

Réf. 79801



Réf. 79801

**FEU DE GABARIT LED**



12-24V.  
Rouge, blanc, orange.  
Fixation par vis.  
Sur support caoutchouc.

Très flexible.

Côte droit

**19,90€**

Réf. 17959



Côte gauche

**19,90€**

Réf. 17963

**FEU ÉCLAIREUR DE PLAQUE**



Fixation 2 vis.  
Entraxe 45mm.  
Ampoule non fournie (navette 5W).

<b>Réf.</b>	Dimensions
<b>79600</b>	84x26x32mm

**6,30€**

Réf. 79600



**FEU ÉCLAIREUR DE PLAQUE LED**



12/24V.  
Entraxe : 45mm.

<b>Réf.</b>	<b>17964</b>
Dimensions	70x40x45mm

**8,50€**

Réf. 17964



## GYROPHARE HALOGÈNE 12V

23W.  
Homologué R65-R10.  
Protection IP54.  
Livré avec ampoule H21 12V.



Réf. 17051

A plat

**15,00€**  
Réf. 17051



Sur tige

**16,50€**  
Réf. 17050



Réf. 17050

Magnétique

**22,40€**  
Réf. 17052



Réf. 17052

Hyper compact.  
Cabochoon polycarbonate  
antichoc.  
Boîtier en thermoplastique  
caoutchouc.

## GYROPHARE GOUTTE D'EAU MAGNÉTIQUE HALOGÈNE

Homologué R65-R10.  
Protection IP54.  
Entraînement par vis sans fin.  
Embase caoutchouc.  
Dim : 188x132x h. 135mm.  
En boîte carton.



Réf. 16304



Réf. 17011



**28,50€**  
Réf. 16304

**31,50€**  
Réf. 17011

Livré avec lampe H1 12V  
55W, cordon d'alimentation  
et prise allume cigare.

## GYROPHARE LED EXTRA PLAT DOUBLE FLASH



130 flashes par minute.  
Homologué R65-R10.  
Bitension 12/24V.  
20W - 45 LED. Cabochoon orange incassable en polycarbonate.  
IP66. En boîte carton.

Sur tige

**20,90€**  
Réf. 16311



Réf. 16311

Magnétique

**24,50€**  
Réf. 16312



Réf. 16312

## GYROPHARE LED ROTATIF

Homologué R65-R10.  
Protection IP54.  
10 à 30V.



### INFO

Les LED s'allument les  
unes après les autres.

Hyper compact.  
Cabochoon incassable.

Sur tige

**46,90€**  
Réf. 17054



A plat

**46,90€**  
Réf. 17055



Magnétique

**53,00€**  
Réf. 17056



## GYROPHARE LED ROTATIF 12W

4 modes différents : rotation, flash simple, flash  
double, flash rapide.  
Homologué R65-R10. ADR.



Réf.	79492	79490	79494
	fixation à plat 3 points	fixation sur tige flexible	base magnétique
Diamètre	140mm	122mm	140mm
Hauteur	71mm	156mm	91mm
Prix unitaire	<b>51,90€</b>	<b>51,90€</b>	<b>54,50€</b>



Réf. 79492



Réf. 79490



Réf. 79494

## RAMPE DE GYROPHARES LED 12/24V 290MM MAGNÉTIQUE



En polycarbonate.  
Avec 10 modes de fonctionnement commandés par l'interrupteur.  
Seule la 1ère fonction est homologuée route R10-R65.  
Les 9 autres fonctions sont homologuées R10.  
Température d'utilisation : -30°C à +50°C.  
1600 lumens - 60W - IP56.  
Livré avec 4 plots magnétiques.  
Dimensions : 290x165x60mm. Poids : 1,4kg.  
En boîte couleur.

**77,90€**  
Réf. 16932

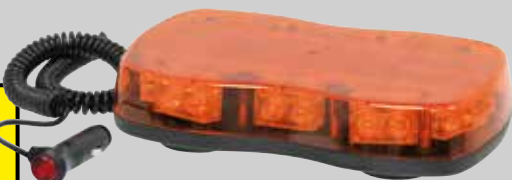

## RAMPE DE GYROPHARES LED 500MM



Alimentation 10 à 30V DC. Basse consommation.  
Lumière rotative/flash/double flash.  
Embase et cabochoon incassables.  
Encombrement réduit (lg : 503mm - h : 104mm)  
Homologuée R65 - R10.

A fixer

**139,90€**  
Réf. 16003



Magnétique à ventouse

**165,00€**  
Réf. 16005



## FEU DE PÉNÉTRATION

LED orange.  
12/24V. IP67.  
Livré avec vis et mousse autocollante.

Réf.	16032	16033
Puissance	12W	18W
Led	4	6
Nb de modes différents	9	11
Mode jour/nuit	non	oui
Dimensions	111x31x18mm	119x32x13mm

**SODIFLASH**

GARANTIE  
**2**  
ANS



**20,90€**

Réf. 16032

**22,90€**

Réf. 16033

**LES +**

→ Possibilité de coupler plusieurs feux et de les utiliser en mode "simultané" ou "non simultané"

## TRIANGLE DOUBLE FACE À LED, 500MM

12-24V. 500mm.  
Classe 1. 72 LED de 0,2W.  
Cellule jour/nuit.  
LED 2 faces qui clignent alternativement.  
Matériel : aluminium et inox (charnières).  
Câble 5m. Symbole AK5.  
IP66.

Réf.	16435
Hauteur	445mm
Dimensions	435x85mm

CLASSE 1

**215,00€**

Réf. 16435

Eco-contribution : 0,32€



**SODIFLASH**

GARANTIE  
**2**  
ANS

## TRIANGLE DOUBLE FACE À LED, 500MM AVEC RELEVAGE ÉLECTRIQUE

Design aérodynamique pour une meilleure performance.  
Monture compacte (44mm d'épaisseur sans charnière).  
Poids total de 5kg.

Réf.	Dimensions
79305	630x542x123mm

CLASSE 2

**715,00€**

Réf. 79305

**LES +**

→ Symbole AK5  
→ Cellule jour/nuit



**CEA**  
GARANTIE  
**2**  
ANS

## TRIANGLE DOUBLE FACE À LED, 700MM

Design aérodynamique pour une meilleure performance.  
Monture compacte (44 mm d'épaisseur).  
Poids total de 4,7kg.

Réf.	79310
Dimensions	658x643x73mm

Livré avec :  
- Kit de relevage manuel (réf.16424)

CLASSE 2

**359,00€**

Réf. 79310

**LES +**

→ Symbole AK5  
→ Cellule jour/nuit



**CEA**  
GARANTIE  
**2**  
ANS

## BALISE LED MAGNÉTIQUE

Eclairage LED 360° visible à 200m.  
9 positions possibles.  
Étanche : IP65.  
Dimensions balises : 108x35mm.

Réf.	17960	17929
Mallette de	2 balises	Mallette de 6 balises
Poids	3kg	11kg

En aucun cas, ce dispositif ne peut remplacer un gyrophare homologué sur la voie publique.



GARANTIE  
**2**  
ANS

**83,50€**

Réf. 17960

Eco-contribution : 0,09€

**139,90€**

Réf. 17929

Eco-contribution : 0,22€



## TRIANGLE TRIFLASH À LED DOUBLE FACE 500MM POLYCARBONATE AVEC RELEVAGE MANUEL

Design aérodynamique pour une meilleure performance.  
Monture compacte (44mm d'épaisseur).  
Léger : poids total de 3,15kg.

Réf.	79300	79302
Hauteur	470mm	470mm
Dimensions	458mmx73mm	458mmx73mm

Livré avec :  
- Kit de relevage manuel (réf.16424)

CLASSE 1

**245,00€**

Réf. 79300

CLASSE 2

**270,00€**

Réf. 79302



**LES +**

→ Symbole AK5  
→ Cellule jour/nuit

**CEA**  
GARANTIE  
**2**  
ANS

## TRIANGLE DOUBLE FACE À LED, 700MM

Voltage : 12-24V.  
72 LED de 0,2W.  
LED 2 faces qui clignent alternativement.  
Film réfléchissant 3M.  
IP66.  
Matériel : aluminium + support en acier inoxydable.  
Longueur du câble : 700cm.

Réf.	79307
Hauteur	750mm
Dimensions	750x50mm

**239,00€**

Réf. 79307

Eco-contribution : 0,42€

**LES +**

→ 700mm  
→ Symbole AK5  
→ Classe A



GARANTIE  
**2**  
ANS

## BARRE DE TOIT AVEC GYROPHARES LED

Barre de toit de 155cm avec 2 gyrophares PEGASUS LED multifonctions (flash, 2 flash, rotatif).  
Charnière haute qualité.  
Barre aluminium anodisée.  
Forme aérodynamique.  
Livré sans kit de fixation réf.79319.

**359,00€**

Réf. 79318

**INFO**

Peut-être utilisé avec les triangles triflash réf.79300, 79302 et 79310.



**CEA**  
GARANTIE  
**2**  
ANS



## START PILOTE 300ML



Convient également aux petits moteurs 2 et 4 temps.  
1 pulvérisation d'une seconde dans l'entrée du filtre à air suffit.  
Recommandé pour les tondeuses à gazon, les machines agricoles, motoculteurs, et bateaux, ...  
Fonctionne dans toutes les positions.

Démarrage moteur essence ou diesel.  
Départ instantané par tous les temps.



300ML

**9,90€**

Réf. 10012

## DÉGIVRANT -25°

En aérosol.

LES +

Protection jusqu'à -25°C !



Dégivre efficacement les surfaces vitrées.  
Limite la réapparition du givre.  
Pulvérisation large et rapidité d'action.



400ML

**3,25€**

Réf. 18950

600ML

**5,00€**

Réf. 18954



## RACLETTE GIVRE

En PVC.

Réf.	09900
Longueur	180mm
Largeur	85mm

**0,94€**

Réf. 09900



## BALAI ESSUIE-GLACE AVANT À PONTETS

Balai en acier inox peint, traité anti-corrosion. Lame en caoutchouc 100% naturel.  
Traitement de la surface du caoutchouc pour un essuyage optimum et un minimum de bruit. Coque refermable.



Réf.	Longueur	Prix unitaire
17801	280mm	3,00€
17802	350mm	3,45€
17803	400mm	3,45€
17804	450mm	3,75€
17805	480mm	3,60€
17806	500mm	4,30€
17807	530mm	4,30€
17808	550mm	4,00€
17809	600mm	4,20€
17810	650mm	5,60€



Réf. 17801

LES +

- Montage facile en 1 clic
- Traitement anti-bruit
- Tous les composants sont traités anti-corrosion par 3 traitements consécutifs
- Adaptateur pour tracteurs agricoles

Livré avec 3 adaptateurs dont 1 spécial agricole.



## RACLETTE GIVRE

Manche mousse.

Réf.	09910
Longueur	320mm
Largeur	120mm

**2,39€**

Réf. 09910



## BALAI ESSUIE-GLACE AVANT PLAT

Balai en acier inox peint, traité anti-corrosion.  
Lame en caoutchouc 100% naturel.  
Traitement de la surface du caoutchouc pour un essuyage optimum et un minimum de bruit. Coque refermable.



Réf.	Longueur	Prix unitaire
17830	350mm	7,80€
17832	400mm	9,40€
17834	450mm	9,90€
17835	480mm	9,90€
17836	500mm	8,25€
17837	530mm	9,10€
17838	550mm	9,50€
17840	600mm	9,95€
17841	650mm	9,95€
17843	700mm	13,70€
17844	750mm	15,00€



Réf. 17830

LES +

- Montage facile en 1 clic
- Déflecteur aérodynamique
- Traitement anti-bruit
- Tous les composants sont traités anti-corrosion par 3 traitements consécutifs
- S'adapte sur 98% du parc automobile grâce à ses 6 adaptateurs

Livré avec 6 adaptateurs.



## RACLETTE GIVRE AVEC GANT POLAIRE

Raclette avec gant polaire pour protéger vos mains du froid.  
A l'unité.  
Vrac.

Réf.	09920
Longueur	320mm
Largeur	160mm

**4,20€**

Réf. 09920



## BALAI ESSUIE-GLACE ARRIÈRE

Essui-glace sans armature métallique apparente : ne gèle pas.  
Design alliant confort et performance.  
1 pièce par boîte.



Réf.	Longueur	Prix unitaire
17855	300mm	4,20€
17856	350mm	4,20€
17857	400mm	4,20€



Réf. 17855

LES +

- Essuyage parfait dû à une pression homogène sur toute la longueur
- Montage facile en 1 clic
- Traitement anti-bruit
- Traitement anti-corrosion

## OUATE CHAMOIS

Bobine prédécoupée - 2 plis - 2x20g. A dévidage central\*.

Format	Dimensions	Aspect	Poids mini d'une bobine	
<b>450 Formats</b>	19,5 x 30cm	lisse	1,05kg	Par 6 bobines <b>3,12€</b> la bobine soit 18,70€ le lot Réf. 14559
<b>800 Formats</b>	21 x 25cm	gauffrée	1,6kg	Par 2 bobines <b>5,00€</b> la bobine soit 10,00€ le lot Réf. 17518
<b>800 Formats</b>	21 x 30cm	gauffrée	2kg	Par 2 bobines <b>5,75€</b> la bobine soit 11,50€ le lot Réf. 14599
<b>1000 Formats</b>	21 x 30cm	lisse	2,52kg	Par 2 bobines <b>7,15€</b> la bobine soit 14,30€ le lot Réf. 14584
<b>1500 Formats</b>	21 x 30cm	lisse	3,7kg	Par 2 bobines <b>10,25€</b> la bobine soit 20,50€ le lot Réf. 17514



Réf. 17518



Réf. 14559



## OUATE BLANCHE

Bobine prédécoupée.  
A dévidage central\*.

### INFO

Nos bobines blanches conviennent pour le contact alimentaire.  
\* Traitement WS : rend le produit résistant et ne se désagrège pas au contact de l'eau.

Format	Dimensions	Aspect	Poids mini d'une bobine	
<b>450 Formats</b>	19,5 x 30cm	lisse	1kg	Par 6 bobines <b>3,49€</b> la bobine soit 20,90€ le lot Réf. 17506
<b>700 Formats</b>	19,5 x 25cm	lisse	1,29kg	Par 6 bobines <b>4,32€</b> la bobine soit 25,90€ le lot Réf. 17521
<b>800 Formats</b>	21 x 25cm	gauffrée	1,6kg	Par 2 bobines <b>5,70€</b> la bobine soit 11,40€ le lot Réf. 17537
<b>960 Formats</b>	21 x 30 cm	lisse	2,3kg	Par 2 bobines <b>7,80€</b> la bobine soit 15,60€ le lot Réf. 14595
<b>880 Formats</b>	26 x 35cm Grand format	lisse	3,7kg	Par 2 bobines <b>14,25€</b> la bobine soit 28,50€ le lot Réf. 17522

Réf. 14595



Réf. 17506



## 40 BOBINES OUATE BLANCHE

Bobine prédécoupée - 2 plis - 2x17g.  
A dévidage central.  
800 formats. Aspect gauffré.  
Dimensions : 209x230mm.  
Poids mini d'une bobine : 1,27kg

### QUANTITÉ LIMITÉE

Pour l'achat de 40 bobines,  
1 dérouleur  
Réf. 64982 OFFERT !

**209,00€**  
Réf. 28638



## 40 BOBINES OUATE CHAMOIS

Bobine prédécoupée - 2 plis - 2x19g.  
A dévidage central\*.  
800 formats. Aspect gauffré.  
Dimensions : 210x230mm.  
Poids mini d'une bobine : 1,46kg

### QUANTITÉ LIMITÉE

Pour l'achat de 40 bobines,  
1 dérouleur  
Réf. 64980 OFFERT !

**209,00€**  
Réf. 28637



## 36 BOBINES OUATE BLANCHE

ECO 100% fibre recyclée  
Bobine prédécoupée - 2 plis - 2x19g.  
A dévidage central.  
450 formats. Aspect lisse.  
Dimensions : 195x300mm.  
Poids mini d'une bobine : 1kg

Pour l'achat de 36 bobines,  
1 distributeur  
Réf. 14506 OFFERT !

**139,00€**  
Réf. 28639



## DÉROULEUR DE PAPIER À POSER

En acier tubulaire.  
Dim. Hauteur 860 x largeur 360mm.  
Livré monté avec 2 bagues de serrage,  
sans papier.



**36,00€**  
Réf. 14574



## 100 LINGETTES NETTOYANTES, DÉSINFECTANTES SANITIZER - 18X12CM

Prêt à l'emploi - Nettoyant-Désinfectant Virucide, sans alcool.  
Laisse une note fraîche d'agrumes.  
Produit biocide.

EN 14885-EN 14476-EN  
14348-EN 13727-EN  
13704-EN 13624

100 LINGETTES  
18X12CM

**2,15€**  
Réf. 57580

**LES +**

- Pour le nettoyage et la désinfection des surfaces
- Sans alcool



## 200 LINGETTES NETTOYANTES, DÉSINFECTANTES SANITIZER 20X20CM

Prêt à l'emploi - Nettoyant-Désinfectant Virucide, sans alcool.  
Laisse une note fraîche d'agrumes.  
Produit biocide.

EN 14885-EN 14476-EN  
14348-EN 13727-EN  
13704-EN 13624

200 LINGETTES  
20X20CM

**5,60€**  
Réf. 57585

**LES +**

- Pour le nettoyage et la désinfection des surfaces
- Sans alcool



## FEUILLE ABSORBANTE HYDROCARBURES

Feuille simple épaisseur, renforcée, en fibre de polypropylène.  
Dimensions : 40x50cm. Usage curatif.  
Utilisation : sols, sur l'eau (extérieur) ou plans de travail.  
Capacité d'absorption : 0,60L par feuille soit 3 l/m<sup>2</sup>.

Le lot de 200

**115,00€**  
Réf. 18592.200



## FEUILLE ABSORBANTE TOUS LIQUIDES

Feuille simple épaisseur, renforcée, en fibre de polypropylène.  
Dimensions : 40x50cm. Usage curatif.  
Utilisation : idéal pour nettoyer sols et plans de travail.  
Absorption rapide.  
Capacité d'absorption : 0,72L par feuille soit 3,35 l/m<sup>2</sup>.

Le lot de 200

**127,90€**  
Réf. 18590.200



## TAPIS ABSORBANT TOUS LIQUIDES

Tapis absorbant tous liquides (huiles, vernis, diluants...) en fibre de polypropylène. Usage préventif.  
Dimensions : 80 x 60cm.  
Capacité d'absorption : 2,5L soit 5 l/m<sup>2</sup>.  
Utilisation : sols, établis, comptoirs.

**LES +**

- Extra renforcé
- Verso étanche

Le lot de 20

**100,00€**  
Réf. 18596.20



## ABSORBANT MINÉRAL - SÉPIOLITE

Absorbant industriel.  
Sac de 20Kg.  
Humidité (%) Max. 12.

Réf.	Capacité
18550	Sac de 40L - 20kg

**10,80€**  
Réf. 18550



## ABSORBANT VÉGÉTAL GRANULÉ

Végétal naturel issu de la récupération de bois résineux traités par broyage, déshydratation, ignifugation et dépoussiérage.  
Permet l'absorption de tous liquides.  
Pouvoir absorbant : 31L.

Réf.	Capacité
18570	Sac de 40L - 8kg

**LES +**

- Pouvoir absorbant : 31L.
- Sans odeur, sans danger pour l'environnement.

**11,40€**  
Réf. 18570



## ABSORBANT MINÉRAL - SÉPIOLITE CALCINÉE 15/30

Absorbant industriel multi-usages (huiles, eau, hydrocarbures, acides...) utilisable en intérieur et extérieur.

Réf.	Capacité
18561	Sac de 40L - 20kg

**LES +**

- Sans odeur, sans danger pour l'environnement.

**17,00€**  
Réf. 18561



## ABSORBANT LOURD MINÉRAL - SPÉCIAL DDE 24/48

Argile naturelle (montmorillonite calcinée).  
Pouvoir d'absorption particulièrement élevé avec tous les liquides tels que : huiles, mazout, encres, eau; hydrocarbures...

Réf.	Capacité
18560	Sac de 30L - 18kg

**LES +**

- Sans odeurs

**25,90€**  
Réf. 18560



## DÉGRIPPANT WD40 AÉROSOL "LE SMART" 500ML

Avec le tube inclinable 2 positions :  
 - tube abaissé pour pulvériser largement  
 - tube relevé pour effectuer des applications précises.



500ML

**8,10€**

Réf. 10255



# TENTEZ DE GAGNER VOTRE QUAD !



ou une paire de gants de sport WD-40®



Offre valable sur le pack  
 Réf. 10255.06 porteur de l'offre

**44,50€**

Réf. 10255.06

## DÉGRIPPANT WD40 AÉROSOL "LE SMART"

Aérosol avec le tube inclinable 2 positions :  
 - tube abaissé pour pulvériser largement  
 - tube relevé pour effectuer des applications précises.

250ML

**6,00€**

Réf. 09960



## WD40 "SPECIALIST" LUBRIFIANT À SEC AU PTFE

400ML

**9,90€**

Réf. 09990



## WD40 "SPECIALIST" SUPER DÉGRIPPANT

400ML

**9,90€**

Réf. 10032



## DÉGRIPPANT WD40 AÉROSOL FLEXIBLE 400ML

Spray multiposition avec tube de 18cm, flexible et repositionnable.  
 Permet d'atteindre des endroits inaccessibles : plus besoin de démontage.  
 2 possibilités d'application : large et précis.  
 Valve orientable 360°.



400ML

**10,80€**

Réf. 10110

## DÉGRIPPANT WD 40



5L

**53,90€**

Réf. 10200



25L

**195,00€**

Réf. 10256

## FEUTRES PERMANENTS DURA-INK® 5 NEEDLE NOSE

Pointe extra fine et longue pour marquage dans les endroits difficiles d'accès.  
Taille d'écriture : 1mm.  
Pour surfaces claires.

	Noir	Rouge	Prix unitaire
x 1	08766	08789	3,45€



## FEUTRE PERMANENT DURA-INK® 15

Pointe conique extra fine pour un usage polyvalent.  
Taille d'écriture: 1,5mm.  
Pour surfaces claires.

	Noir	Prix unitaire
x 1	11647	0,93€



## FEUTRES PERMANENTS DURA-INK® 20

Taille d'écriture: 1,5mm.  
Pour surfaces claires.

	Noir	Rouge	Prix unitaire
x 1	08768	08770	2,65€

Pointe rétractable !



## FEUTRES PERMANENTS DURA-INK® 25

Taille d'écriture: 3 à 6mm  
Pointe biseautée.  
Corps métallique pour une solidité maximale.  
Pour surfaces claires.

	Noir	Prix unitaire
x 1	11648	3,40€



## FEUTRES PERMANENTS DURA-INK® 55

Taille d'écriture: 1,5 à 4,5mm  
Pointe biseautée.  
Corps plastique économique et léger.  
Pour surfaces claires.

	Noir	Rouge	Prix unitaire
x 1	08774	08772	1,45€



## TUBE MARQUEUR À BILLE TOUTES SURFACES STYLMARK

Marqueur à pointe à bille en métal pour un marquage sur la plupart des surfaces.  
Le tube en aluminium contient une peinture épaisse qui permet une application sur des surfaces rugueuses, verticales et au plafond, et présente une excellente adhérence sur les surfaces huileuses et humides.  
Sa formule ne contient pas de xylène afin de minimiser les risques pour la santé.

	Blanc	Jaune	Rouge	Prix unitaire
x 1	11632	11634	11636	4,00€



## FEUTRES À PEINTURE LIQUIDE PERMANENTS PRO-LINE®

Taille d'écriture: 1,5mm. Peinture liquide à séchage rapide. Pour surfaces claires et sombres.

	Blanc	Jaune	Prix unitaire
x 1	08738	08740	3,60€



## BÂTON DE PEINTURE QUIK STIK ALL PURPOSE

Confort d'utilisation grâce à son support à molette  
Ce bâton de peinture sèche rapidement et permet de réaliser un marquage permanent et visible.  
Type de surfaces : Métal, plastique, verre, bois, béton, pneus, etc ...  
Ø 13 mm - Long. 115 mm - Séchage rapide - Résiste jusqu'à 200°C  
Taille d'écriture 17mm.

	Blanc	Jaune	Noir	Prix unitaire
x 1	11643	11645	11646	7,50€



## FEUTRES À PEINTURE LIQUIDE PAINT-RITER VALVE ACTION

Taille d'écriture: 2-4mm. Peinture liquide à séchage rapide pour marquage polyvalent.  
Pour surfaces propres claires ou sombres.

	Blanc	Jaune	Rouge	Prix unitaire
x 1	11672	11674	11676	4,25€



## RUBAN ADHÉSIF DOUBLE FACE



- Ruban de montage double face
- Spécialement destiné à la fixation de miroirs, de crochets, de canalisations de câble, etc.
- Usage intérieur et extérieur
- Convient pour verre, bois, métal et matières synthétiques,

LES +

→ Idéal pour l'extérieur

Adhésif : acrylique  
Support : mousse polyéthylène  
Tenue en température : 120°C  
Épaisseur : 0,95 mm  
Blanc.



5,00€

Réf. 20450

Réf.	Lot de	Couleur	Dimensions
20450	x 1	Blanc	19mmx5m

## RUBAN ISOLANT



- Auto amalgamant "STRETCH AND FUSE"
- Étanchéité à l'eau permanente.
- Adapté pour toutes les surfaces.
- Répare les problèmes de fuites, canalisations, flexibles, tuyaux... Permet l'étanchéité des tuyaux
- Isole les câbles électriques jusque 8000 V.
- Résistance température de -65°C à +260°C.
- Ne laisse aucun résidu - Facile à utiliser.
- Résiste à la pression jusqu'à 12 bar.

LES +

→ Répare les problèmes de fuites  
→ Isole les câbles électriques



9,40€

Réf. 20370

## RUBAN ADHÉSIF PVC - PARE VAPEUR



Ruban de protection pour les travaux de construction et de plâtrage  
Résistant à la déchirure  
Souple, fort pouvoir adhésif  
Se déroule facilement  
Pas de résidus de colle après un usage bref à l'extérieur

Adhésif : caoutchouc  
Support : PVC  
Tenue en température : 60°C  
Épaisseur : 0,125mm

Réf.	Couleur	Dimensions
20411	Orange	50mmx33m
20412	Orange	75mmx33m



5,50€

Réf. 20411

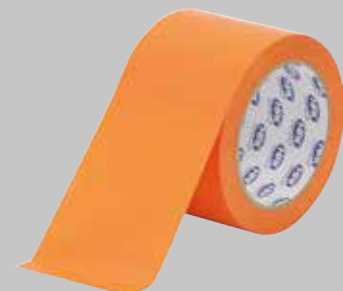

8,50€

Réf. 20412

## LOT DE 10 RUBANS PVC



Utilisation pour isolation. Très polyvalent.  
Résiste à la corrosion et aux intempéries.

Réf.	14600
Dimensions	15mmx10m

9,40€

Réf. 14600



## RUBAN ADHÉSIF DOUBLE FACE



- Usage universel.
- Convient pour les fixations de décorations et de revêtement de sols.

Adhésif : caoutchouc synthétique  
Support : film polypropylène  
Tenue en température : 60°C  
Épaisseur : 0,08mm



5,50€

Réf. 20459

Réf.	Lot de	Couleur	Dimensions
20459	x 1	Blanc	50mmx25m

LES +

→ Fixation de décoration et revêtement de sol

## RUBAN ADHÉSIF POUR RÉPARATION FILM ENRUBANNAGE



Le rouleau.  
Vert.  
Épaisseur : 0,12mm.  
Polyéthylène.

Réf.	Dimensions
14653	75mmx20m

12,90€

Réf. 14653



## RUBAN ADHÉSIF PVC - PARE VAPEUR



## TOILE AMÉRICAINE



Convient pour la fixation temporaire de tuyauteries, canalisations, réparations provisoires...  
Inaltérable.  
Déchirable à la main.

Adhésif : caoutchouc naturel  
Support : Tissage toile/polyester avec couche polyéthylène  
Tenue en température : 65°C  
Épaisseur : 0,25 mm

Réf.	Couleur	Dimensions
17251	Argent	48mmx25m
17253	Noir	48mmx25m

4,60€

Réf. 17251



4,60€

Réf. 17253





## TOILE AMÉRICAINE

Toile américaine universelle haut de gamme, à forte adhérence.

- Convient à la fixation et la réparation de tubes, tuyaux et tuyaux d'arrosage
- Se déchire à la main
- Waterproof et résistant aux intempéries

Réf.	Couleur	Dimensions
20380	Argent	48mmx25m
20382	Noir	48mmx25m
20384	Blanc	48mmx25m
20386	Jaune	48mmx25m
20388	Rouge	48mmx25m
20390	Bleu clair	48mmx25m
20392	Bleu foncé	48mmx25m
20394	Vert	48mmx25m



Adhésif : caoutchouc naturel  
 Support : toile avec revêtement PE  
 Tenue en température : 60°C  
 (temporairement jusqu'à 80 °C)  
 Charge de rupture : 183 N/25 mm  
 Pouvoir adhésif : 13 N/25 mm  
 Epaisseur : 0,30 mm

**8,60€**  
Toutes réfs.

## DESTOCKAGE DANS LA LIMITE DES STOCKS DISPONIBLES

### GEL HYDROALCOOLIQUE

Pour une antiseptie rapide de la peau et des mains.  
 Gel fluide translucide hydroalcoolique.  
 Odeur : alcool.  
 pH : env.8.  
 Produit biocide.

Réf.	Capacité
57500	100ml
57510	500ml



**100ML**  
**0,67€**  
Réf. 57500

VIRUCIDE EN 14476



**500ML**  
**1,20€**  
Réf. 57510



### SOLUTION HYDROALCOOLIQUE

Le PHAGO'RUB SOLUTION SPS est destiné à la désinfection hygiénique et chirurgicale des mains par friction.

Réf.	Capacité
57515	500ml

VIRUCIDE EN 14476

**500ML**  
**1,20€**  
Réf. 57515



### SPRAY HYDROALCOOLIQUE

Spray hydroalcoolique, désinfectant de grade cosmétique.  
 Format de poche, garanti 2 ans de conservation.  
 Produit biocide.

Réf.	Lot de	Capacité	Conditionnement
57508.24	x 24	100ml	spray

**100ML**  
**13,20€**  
Réf. 57508.24



### SOLUTION HYDROALCOOLIQUE

Traitement hygiénique par friction des mains à peau saine.  
 Désinfecte en une opération.  
 Produit biocide.

Réf.	Capacité	Conditionnement
57518	1L	bouteille

**1L**  
**1,35€**  
Réf. 57518



VIRUCIDE EN 14476

### THERMOMÈTRE FRONTAL INFRAROUGE

Précision de mesure : ±0,2°C.  
 Plage de mesure : corps 32°C à 43°C / objet 0 à 100°C.  
 Indicateur de couleur LED (bleu, vert, rouge).

**LES +**  
→ Mesure la température en 3 secondes

**33,50€**  
Réf. 66500



Eco-contribution : 0,01€

## TENAILLE RUSSE

Gainée  
Acier carbone

Réf.	Longueur	Conditionnement
12793	250mm	vrac

GARANTIE  
**2**  
ANS

**1,89€**  
Réf. 12793



## CLÉ À CHOCS 1/2"

Réversible.  
Frappe double marteau.

Réf.	07910
Couple maxi	1071Nm
Consommation air	200l/min
Raccord entrée air	1/4"
Longueur	141mm
Poids	1,8kg

**DRAKKAR**  
ÉQUIPEMENT

GARANTIE  
**3**  
ANS



Meilleur rapport  
poids/puissance !

1356Nm au  
desserrage

**133,00€**  
Réf. 07910

## KIT 2 DOUBLES VENTOUSES ARTICULÉES + SANGLE

Ventouse nylon.  
Longueur double ventouse : 410mm.  
Sangle nylon avec cliquet 5m 25mm.

Réf.	06944
Capacité totale	75kg
Diamètre	115mm
Poids	2,2kg

**DRAKKAR**  
ÉQUIPEMENT

GARANTIE  
**3**  
ANS



**49,90€**  
Réf. 06944

## PROJECTEUR LED

220/240V.  
LED COB.  
Éclairage à 120°.  
Corps en aluminium.  
Sans câble.  
IP65.

Réf.	02322	02325
Puissance	30W	50W
Lumens	2600lm	4300lm

**GIGALUX**

GARANTIE  
**2**  
ANS



Réf. 02322

**22,80€**  
Réf. 02322

Eco-contribution : 0,14€



Réf. 02325

**31,50€**  
Réf. 02325

Eco-contribution : 0,15€

## JEU DE 16 CLÉS MIXTES

Acier au chrome vanadium.

**EQUINOXE**

GARANTIE  
**2**  
ANS

Réf.	Descriptif
12114	Composition : 10, 11, 12, 13, 14, 15, 16, 17, 18, 19, 20, 21, 22, 23, 24, 26mm

**17,30€**  
Réf. 12114



## MAILLET MANCHE BOIS

**8,00€**  
Réf. 13994



## CLIQUET 24 DENTS 1/2"

Bouton poussoir  
Chrome vanadium

**DRAKKAR**  
TOOLS

GARANTIE  
**TOTALE**

**10,00€**  
Réf. 11450



## ROULEAU DE 250 HOUSSES DE SIÈGE

Dimensions : 70 x 160mm  
Épaisseur : 10µ

**27,00€**  
Réf. 19172



## PROJECTEUR LED AVEC DÉTECTEUR RADAR

230V.  
LED COB.  
Éclairage 120°.  
Corps en aluminium.  
Angle de détection : 180°  
Distance de détection : 5 à 12m.  
Sans câble.  
IP 65.

**GIGALUX**

GARANTIE  
**2**  
ANS

Réf.	02336
Puissance	30W
Lumens	2600lm

**29,00€**  
Réf. 02336



Eco-contribution : 0,15€