

SÉLECTION DRAKKAR®

PRIX DE VENTE HT

VALIDITÉ :
DU 1^{ER} MARS
AU 31 AOÛT 2023
OU DANS LA LIMITE
DES STOCKS DISPONIBLES

N°9

COFFRET DE TARAUDS ET FILIÈRES HSS - 32 PCS

DRAKKAR
EQUIPEMENT

M3-M4-M5-M6-M8-M10-M12.
21 tarauds - 7 filières.
1 porte filière - 1 tourne à gauche.
1 tournevis.
1 jeu de jauges filetage.
Coffret métallique.

Page 234 du catalogue



32 pièces

42,90€

Réf. 14720

TORCHE ARTICULÉE RECHARGEABLE 6+5 LED

DRAKKAR
EQUIPEMENT

Avec crochet. Chargeur 5V 1A.
Résistance aux chutes jusqu'à 2m.
Avec chargeur USB. IP20.

Page 628 du catalogue

Réf.	02255
Batterie	3,7V 1100 mAh Li-ion
Autonomie	3h (6 LED)

300
Lumens

27,00€

Réf. 02255

Livrée avec :
- chargeur
- câble USB

+ Éco-contribution : 0,03€



GARANTIE
3 ANS



BATTERIE

LOT SPÉCIAL NETTOYAGE

DRAKKAR
EQUIPEMENT



- 1 FONTAINE
DE NETTOYAGE 75L
- 40L DE DÉGRAISSANT
- 1 PINCEAU
POUR FONTAINE

315,00€

Réf. 28091

SERVANTE 7 TIROIRS - 171 OUTILS

Servante vide réf.09144.
4 tiroirs équipés avec modules carbone.



CADEAUX



171 outils

999,00€

Réf. 83901

OFFERTS !
90 lingettes,
1 lampe de poche,
1 pulvérisateur 2L,
1 support magnétique
pour aérosols
et 1 bol magnétique

SERVANTE
GARANTIE
3 ANS

DRAKKAR
TOUS
GARANTIE
TOTALE

LES +

→ Ouverture à 100% des tiroirs
→ Poignée ergonomique



CRIC BOUTEILLE HYDRAULIQUE

DRAKKAR
ÉQUIPEMENT

Cruc bouteille soudé. Corps en fonte. Construction robuste. Valve de sécurité contre les surcharges.

Page 10 du catalogue

GARANTIE
3
ANS

Réf.	13002	13005	13008	13012	13015	13020
Hauteur mini	148mm	207mm	222mm	200mm	227mm	235mm
Hauteur maxi	276mm	402mm	447mm	380mm	457mm	445mm
Course du vérin	80mm	125mm	145mm	120mm	150mm	150mm
Poids	2kg	3,7kg	4,8kg	6kg	7kg	8,6kg
Prix unitaire	29,90€	42,90€	52,90€	64,50€	71,50€	85,90€



CRIC ROULEUR 3T AVEC PÉDALE D'APPROCHE RAPIDE

DRAKKAR
ÉQUIPEMENT

Fonction descente contrôlée. Tampon en caoutchouc pour protéger le dessous du châssis. Manche avec mousse de protection.

Page 15 du catalogue

GARANTIE
3
ANS

Réf.	15453
Hauteur minimum	145mm
Hauteur maximum	500mm
Longueur	640mm
Poids	38,8kg

3T
Pédale
d'approche
rapide



236,00€

Réf. 15453

CRIC ROULEUR 2T PROFIL BAS

DRAKKAR
ÉQUIPEMENT

Matériaux : aluminium + acier. Double piston. Montée rapide. Fonction descente lente. Roues en aluminium et nylon. Bac pour outils intégré. Tampon en caoutchouc.

Page 13 du catalogue

GARANTIE
3
ANS

Réf.	52520
Hauteur minimum	90mm
Hauteur maximum	460mm
Longueur	760mm
Poids	26,8kg

2T
Profil bas
(90mm)

Le plus
léger

325,00€

Réf. 52520



CRIC ROULEUR 4T PROFIL BAS, DOUBLE PISTON

DRAKKAR
ÉQUIPEMENT

Fonction descente contrôlée. Double piston. Montée rapide. Tampon en caoutchouc pour protéger le dessous du châssis. Manche avec mousse de protection. Matériel acier. Roues acier.

Page 17 du catalogue

GARANTIE
3
ANS

Réf.	52570
Hauteur minimum	105mm
Hauteur maximum	520mm
Longueur	765mm
Poids	45,36kg

4T
Profil bas
(105mm)



385,00€

Réf. 52570

CRIC ROULEUR 3T PROFIL BAS, DOUBLE PISTON

DRAKKAR
ÉQUIPEMENT

Fonction descente contrôlée. Profil bas /double piston avec pédale. Descente type homme mort. Extra long. Montée rapide. Tampon en caoutchouc pour protéger le dessous du châssis. Manche avec mousse de protection. Matériel acier. Roues en nylon.

Page 16 du catalogue

GARANTIE
3
ANS

Réf.	52546
Hauteur minimum	95mm
Hauteur maximum	515mm
Longueur	772mm
Poids	39,6kg

3T
Profil bas (95mm) +
pédale d'approche

LES +

- Poignée de contrôle en T - 1/4 tour
- Roues silencieuses

399,00€

Réf. 52546



CRIC AMÉRICAIN 0,4T

DRAKKAR
ÉQUIPEMENT

Longue course. Maintien de charge jusqu'à 2T. Levage 400kg.

Page 25 du catalogue

GARANTIE
3
ANS

Réf.	13003
Force	0,4T
Hauteur mini	125mm
Hauteur maxi	1020mm
Dimensions	1230x330x140mm
Poids	12,6kg

Jusqu'à
2T



122,00€

Réf. 13003

LOT CRIC ROULEUR 2T PROFIL BAS + 2 CHANDELLES À CRÉMAILLÈRE 2T

DRAKKAR
ÉQUIPEMENT

Cruc rouleur 2T profil bas, double piston (réf.52520) :

- Profil bas
 - Hauteur mini/maxi : 90/460mm
 - Longueur 760mm
 - Double piston
 - Montée rapide
 - Fonction descente lente
 - Roues en aluminium et nylon
 - Matériaux aluminium + acier
 - Bac pour outils intégré
 - Tampon en caoutchouc
- + lot de 2 chandelles à crémaillère 2T (réf.15217) :
- Hauteur mini/maxi : 275/428mm

NOUVEAU

335,00€

2T

Réf. 28149



JEU DE 2 CHANDELLES À CRÉMAILLÈRE

Gamme professionnelle. Taille de la base : 320x300mm.

Page 58 du catalogue

Réf.	15217	15224	15228	15232
Force de travail	2T	3T	6T	12T
Hauteur minimum	275mm	315mm	410mm	460mm
Hauteur maximum	428mm	430mm	610mm	705mm
Prix unitaire	51,90€	52,90€	90,00€	209,00€



2T

Réf. 15217



12T

Réf. 15232

DRAKKAR
EQUIPEMENT

GARANTIE
3
ANS

GRUE D'ATELIER PLIANTE 1000KG

Page 26 du catalogue

Position	1	2	3
capacité	1000kg	800kg	700kg
Lg du bras hors tout	1058mm	1083mm	1308mm
Lg du bras depuis vérin	724mm	849mm	974mm



GARANTIE
3
ANS

LES +

- Grande capacité en bout de flèche : 700kg
- Modèle industrie avec roues intégrées

600,00€

Réf. 13078

DRAKKAR
EQUIPEMENT

PRESSE D'ATELIER MANUELLE 10T

Modèle d'établi.

Page 30 du catalogue

Réf.	10532
Course du vérin	175mm
Hauteur	732mm
Largeur intérieure	336mm
Dimensions max de travail	364mm
Poids	54,7kg

Bâti soudé

585,00€

Réf. 10532

10T

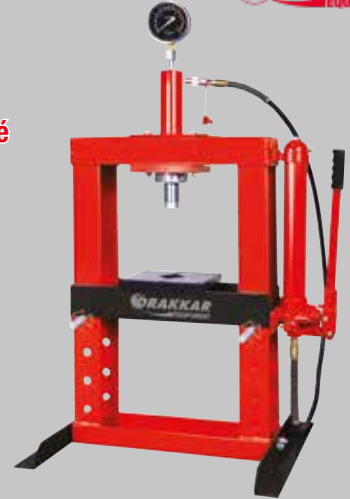

DRAKKAR
EQUIPEMENT

GARANTIE
3
ANS

PRESSE D'ATELIER MANUELLE 12T

Table ajustable à différentes hauteurs. Hauteur de la table réglable : 77 à 917mm. Bâti boulonné.

Page 30 du catalogue

Réf.	52690
Course du vérin	175mm
Hauteur	1352mm
Largeur intérieure	454mm
Dimensions max de travail	917mm
Poids	76,5kg



GARANTIE
3
ANS

515,00€

Réf. 52690

12T

DRAKKAR
EQUIPEMENT

PRESSE D'ATELIER MANUELLE 20T

Pompe hydraulique double vitesse. Table de travail ajustable à 6 hauteurs différentes. Bloc support en V réversible. Grand manomètre diamètre 109mm. Vérin chromé. Bâti soudé.

Page 31 du catalogue

Réf.	52710
Course du vérin	180mm
Hauteur	1602mm
Largeur intérieure	540mm
Dimensions max de travail	910mm
Poids	91,5kg

Bâti soudé

899,00€

Réf. 52710

20T



DRAKKAR
EQUIPEMENT

GARANTIE
3
ANS

PRESSE D'ATELIER MANUELLE ET PNEUMATIQUE

Table de travail ajustable à différentes hauteurs avec un treuil. Piston avec retour automatique. Bâti boulonné.

Page 33 du catalogue

Réf.	10535	10538
Force de travail	40T	45T
Course du vérin	180mm	190mm
Hauteur	1907mm	1707mm
Largeur intérieure	658mm	826mm
Dimensions max de travail	948mm	859mm
Poids	235kg	303kg

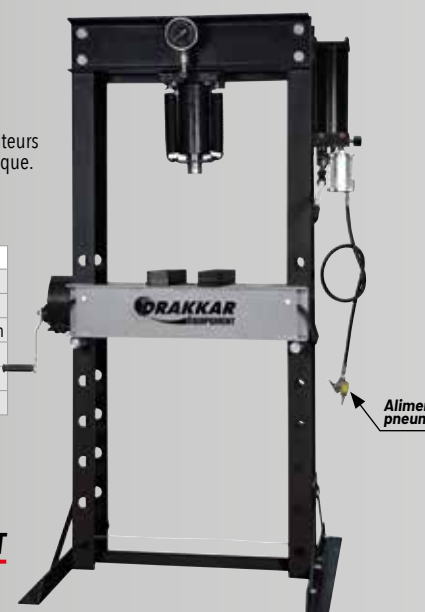

Alimentation pneumatique

2220,00€

Réf. 10535

40T

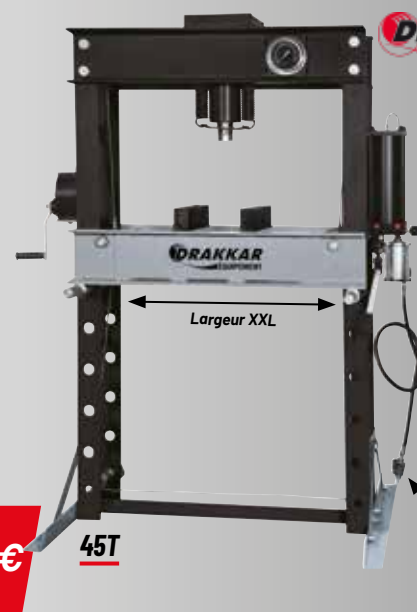

Alimentation pneumatique

2215,00€

Réf. 10538

45T

DRAKKAR
EQUIPEMENT

GARANTIE
3
ANS

3

TABOURET D'ATELIER RÉGLABLE **DRAKKAR** EQUIPEMENT

4 roues pivotantes en polyuréthane.
Plateau métallique (pièces et outils).
Coussin mousse.

Page 56 du catalogue

Réf.	15391
Hauteur minimum	430mm
Hauteur maximum	550mm
Poids	6,4kg

GARANTIE
3 ANS



79,00€
Réf. 15391

+ Éco-contribution : 0,90€

LOT DE 2 TRÉTEAUX PLIANTS **DRAKKAR** EQUIPEMENT

Capacité : 100kg. Châssis tubulaire robuste en métal.
Avec poignée de transport. 4 pieds avec barre stabilisatrice
et renfort pour plus de stabilité.
Plateforme 1000x85mm avec revêtement anti-dérapant.

Page 57 du catalogue

Réf.	09039.02
Largeur	1000mm
Profondeur	390mm
Hauteur	780mm
Poids du lot	8kg

GARANTIE
3 ANS



56,00€
Réf. 09039.02

LOT DE 2 TRÉTEAUX RÉGLABLES **DRAKKAR** EQUIPEMENT

Tréteau en acier peint.
Capacité : 200kg.
Hauteur réglable de 74 à 124cm.
11 positions de levage.
2 goupilles de blocage.
Largeur : 75cm.
Profondeur : 49cm.

Page 57 du catalogue

GARANTIE
3 ANS



70,00€
Réf. 09038.02

CHARIOT DE MANUTENTION POUR VÉHICULES **DRAKKAR** EQUIPEMENT

- Vérin hydraulique incorporé.
- 4 roues mobiles (à 100mm).
- Max 680kg par chariot.
- Largeur du pneu max 235mm.
- Chariot avec vérin à pédale.
Facilite le déplacement
des véhicules
dans les zones encombrées.
Limite les manoeuvres.
Chariot multidirectionnel.

Page 55 du catalogue

GARANTIE
3 ANS



270,00€
Réf. 09115.02

CRIC DE FOSSE 500KG DOUBLE VÉRIN **DRAKKAR** EQUIPEMENT

Pompe hydraulique à pédale.
Premier étage du vérin : 474mm.
Deuxième étage du vérin : 474,5mm.
Tête orientable et ajustable.

Page 41 du catalogue

GARANTIE
3 ANS

Réf.	52644
Hauteur minimum	815mm
Hauteur maximum	1760mm
Poids	48,5kg



500kg

675,00€
Réf. 52644

RÉGLOPHARE À DOUBLE VISÉE LASER **DRAKKAR** EQUIPEMENT

Réglophare à double visée laser : alignement + centrage optique.
En aluminium. Fabriqué en Italie.
Certification UTAC 13/06038 + NFR 63-801.
Horizontalité par niveau de bulle.
Luxmètre digital permettant le contrôle de l'intensité lumineuse
de l'optique et des lampes (xénon également).
Pointage laser permettant le réglage de tous types de phares
(nouvelle génération comprise).
Ecran de contrôle équipé d'afficheur à cristaux liquides et d'un
commutateur.
Chambre optique réglable en hauteur.

Page 54 du catalogue

GARANTIE
3 ANS

OFFERT !
Housse de
protection
Valeur
70€HT



905,00€
Réf. 11080

Compatible LED, XENON,
HALOGENE.

+ Éco-contribution : 2,83€



Ce matériel de professionnel,
convient parfaitement pour
équiper les garages, ateliers
de réparation ou contrôles
techniques.

ÉQUILIBREUSE SEMI-AUTOMATIQUE VL **DRAKKAR** EQUIPEMENT

Équilibreuse de roues motorisées, dotée d'un panneau de contrôle large et simplifié
pour un équilibrage précis, simple et rapide de roues VL, utilitaires et 4x4.

- Avec capot de protection
- Porte-outils à plusieurs compartiments.
- 3 porte-cônes.
- Démarrage de mesure automatique (par détection de la fermeture du capot) ou manuelle.
- Unités utilisables : g ou oz / mm ou in.
- Nombreux modes d'équilibrage (1 DYNAMIQUE-1 STATIQUE - 6 ALU)
- Diamètre de la jante : 10 à 24" (254 à 609mm)
- Largeur de la jante : 1,5 à 20" (39 à 508mm)
- Poids max. de la roue : 70kg
- Précision de mesure : 1g
- Temps d'un cycle de mesure : 8s

Page 54 du catalogue

Livrée montée et testée
avant expédition.

Réf.	15094
Tension	230V
Puissance	250W
Rotation	215 tr/min
Dimensions	1200x700x1680mm (capot levé)

1950,00€
Réf. 15094

4



BRIDE UNIVERSELLE POUR ÉQUILIBREUSE **DRAKKAR** EQUIPEMENT

Ø 36 à 40mm. Pour réf. 15094.

Page 54 du catalogue

GARANTIE
3 ANS

495,00€
Réf. 15095



1 DÉMONTE PNEU PLAT 500MM
+ 1KG DE CRÈME DE MONTAGE
+ 1 PINCEAU 30MM POUR CRÈME
DE MONTAGE

OFFERTS !



**OFFERTS
POUR L'ACHAT D'UN
DÉMONTE PNEUS**

DÉMONTE PNEU SEMI-AUTOMATIQUE

Démonte pneu semi-automatique spécialement adapté pour le montage et le démontage sans effort des pneus VL, utilitaires et 4x4.

- Diamètre de jante prise extérieure : 11 à 21" (285 à 545mm)
- Diamètre de jante prise intérieure : 12 à 23" (300 à 580mm)
- Diamètre max. de la roue : 38" (990mm)
- Largeur max. de la jante : 11" (280mm)
- Force détalonneur : 2500kg

Page 52 du catalogue

DRAKKAR
EQUIPEMENT

GARANTIE
3
ANS



Réf. 15090



Livré monté et testé
avant expédition.

Mono

Tri

2500,00€

Réf. 15088

+ Éco-contribution : 0,06€

2560,00€

Réf. 15090

+ Éco-contribution : 0,06€

DÉMONTE PNEU SEMI-AUTOMATIQUE AVEC HELPER GAUCHE

Helper à gauche permettant de monter plus facilement le pneumatique.

Page 52 du catalogue

DRAKKAR
EQUIPEMENT

GARANTIE
3
ANS



Réf. 15091

Livré monté et testé
avant expédition.

Mono

Tri

3150,00€

Réf. 15089

+ Éco-contribution : 0,06€

3260,00€

Réf. 15091

+ Éco-contribution : 0,06€

DÉMONTE PNEU AUTOMATIQUE

Démonte pneu automatique spécialement adapté pour le montage et le démontage sans effort des pneus VL, utilitaires et 4x4.

- Diamètre de jante prise extérieure : 11 à 22" (280 à 560mm)
- Diamètre de jante prise intérieure : 12 à 24" (305 à 610mm)
- Diamètre max. de la roue : 39" (1000mm)
- Largeur max. de la jante : 16" (410mm)
- Force détalonneur : 2500kg

Page 53 du catalogue

DRAKKAR
EQUIPEMENT

GARANTIE
3
ANS



Réf. 15092

Tension 400V

Livré monté et testé
avant expédition.

Tri

3300,00€

Réf. 15092

+ Éco-contribution : 0,06€

DÉMONTE PNEU AUTOMATIQUE AVEC HELPER DROIT

Helper à droite permettant de monter plus facilement le pneumatique.

Page 53 du catalogue

DRAKKAR
EQUIPEMENT

GARANTIE
3
ANS



Réf. 15093

Tension 400V

Livré monté et testé
avant expédition.

Tri

4100,00€

Réf. 15093

+ Éco-contribution : 0,06€

**MORS MAGNÉTIQUES
OFFERTS !**



**MORS MAGNÉTIQUES OFFERTS
POUR L'ACHAT D'UN ÉTAU DE LA PAGE 6**

**ÉTAU ACIER AVEC ENCLUME BASE
PIVOTANTE À 360°**



100% acier. Page 65 du catalogue

Réf.	15994	15990	15991
Largeur mâchoires	125mm	150mm	200mm
Ouverture	150mm	150mm	200mm
A	67mm	75mm	85mm
Poids	11kg	14,6kg	19,2kg
Prix unitaire	165,00€	229,00€	280,00€

GARANTIE
10 ANS

LES +
→ Mors démontable
→ Serre tubes



**ÉTAU ACIER AVEC ENCLUME BASE
PIVOTANTE À 360°**



100% acier. Coulisse prismatique en acier au manganèse. Système de rattrapage de jeu et réglage du parallélisme.

Page 65 du catalogue

Réf.	15996
Largeur mâchoires	150mm
Ouverture	180mm
Poids	18,4kg

GARANTIE
10 ANS

Grande ouverture :
+20% par rapport au
standard du marché

LES +
→ Mors démontable
→ Serre tubes



450,00€
Réf. 15996

TOURET À MEULER MEULE / BROSSSE



Meule : grain de 80. Brosse acier.

Page 73 du catalogue

Réf.	15526	15527
Alimentation	230V	230V
Diamètre	150mm	200mm
Puissance	520W	900W
Poids	17kg	27kg

GARANTIE
5 ANS

LES +
→ Moteur puissant
→ Corps en fonte
→ Meules rectifiées



Ø 150mm

Ø 200mm

250,00€
Réf. 15526

399,00€
Réf. 15527

+ Eco-contribution : 0,55€

+ Eco-contribution : 2,65€

TOURET À MEULER MEULE/MEULE Ø 150MM



Meule : grain de 36 et 80.

Page 73 du catalogue

Réf.	15528
Alimentation	230V
Diamètre	150mm
Puissance	520W
Poids	17kg

GARANTIE
5 ANS

LES +
→ Moteur puissant
→ Corps en fonte
→ Meules rectifiées



Ø 150mm

239,00€
Réf. 15528

+ Eco-contribution : 0,55€

**ÉTABLI MÉTALLIQUE, MOBILE,
AVEC RÉCUPÉRATEUR DE LIQUIDES**



Charge maxi : 150kg. Plan de travail et structure en métal. Plan de travail incurvé pour collecter les liquides (huile, fluides...). Tiroir 400x300x125mm avec 2 clés. Bac à huile capacité 5L. 4 roulettes Ø 100mm dont 2 avec freins.

Page 62 du catalogue

Réf.	09276
Longueur	1200mm
Largeur	640mm
Hauteur	872mm
Poids	56,5kg

GARANTIE
3 ANS

1200mm - 150kg

470,00€
Réf. 09276

+ Eco-contribution : 7,93€



TAPIS ANTIFATIGUE



Composé de 6 dalles en EVA. Résiste à l'eau. Facile à nettoyer. Convient pour une utilisation à l'intérieur et à l'extérieur. Haute densité, absorbant les chocs. Avec bandes de finition. Dimensions : 650x650x10mm.

Page 64 du catalogue

Limite la fatigue.
Facile à nettoyer.

GARANTIE
3 ANS



6 dalles

47,00€
Réf. 52666

PERCEUSE SUR COLONNE MONOPHASÉE

Livrée sans étai.

Page 68 du catalogue

Réf.	15590	15591	15593
Alimentation	230V	230V	230V
Ø perçage	16mm	20mm	20mm
Puissance	550W	750W	750W
Nb de vitesse	12	16	16
Vitesse mini-maxi	300-2550 tr/min	180-2770 tr/min	180-2770 tr/min
Hauteur totale	840mm	1000mm	1600mm
Ø colonne	58mm	72mm	72mm
Dimensions table	200x200mm	250x250mm	250x250mm
Cône morse	B16	MT2	MT2
Course du mandrin	60mm	80mm	80mm
Mandrin	1,5-13mm	1-16mm	1-16mm
Poids	29kg	44kg	55kg

- 1 COFFRE À COURROIES**
Contacteur de sécurité : à l'ouverture du capot la machine s'arrête.
- 2 CONTACTEUR**
Interrupteur marche/arrêt équipé d'une bobine à manque de tension.
- 3 COUP DE POING**
"Arrêt d'urgence".
- 4 ÉCRAN DE PROTECTION**
- 5 TABLE**
Ajustable en hauteur.



550W

299,00€

Réf. 15590

+ Éco-contribution : 2,65€

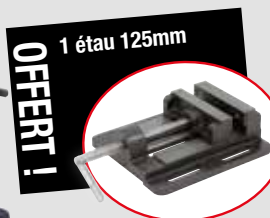

750W

525,00€

Réf. 15591

+ Éco-contribution : 2,65€



750W

570,00€

Réf. 15593

+ Éco-contribution : 2,35€

PERCEUSE SUR COLONNE TRIPHASÉE

Interrupteur magnétique ON-OFF (manque de tension).
Arrêt coup de poing.
Sécurité à l'ouverture du capot.
Ecran de protection avec sécurité à l'ouverture.
Livrée sans étai.

Page 68 du catalogue

Réf.	15584
Alimentation	400V
Ø perçage	25mm
Puissance	1100W - 1,5CV
Nb de vitesse	16
Vitesse mini-maxi	160 à 3000 tr/min
Hauteur totale	1635mm
Ø colonne	80mm
Dimensions table	356x356mm
Cône morse	MT2
Course du mandrin	80mm
Mandrin	5-16mm
Poids	72kg



1100W
1,5CV

935,00€

Réf. 15584

+ Éco-contribution : 2,35€

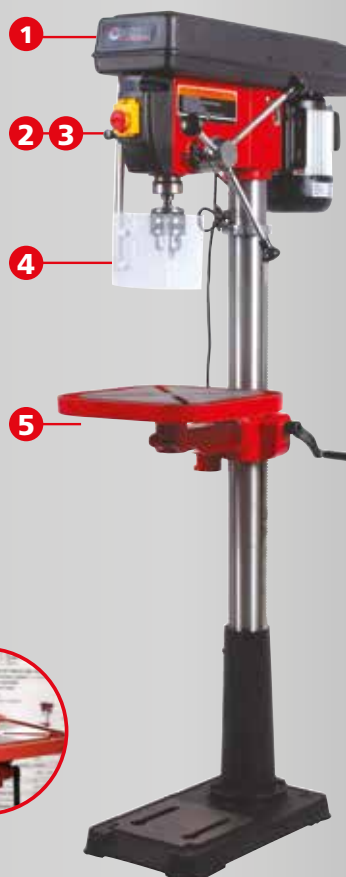

- 1 COFFRE À COURROIES**
Contacteur de sécurité : à l'ouverture du capot la machine s'arrête.
- 2 CONTACTEUR**
Interrupteur marche/arrêt équipé d'une bobine à manque de tension.
- 3 COUP DE POING**
"Arrêt d'urgence".
- 4 ÉCRAN DE PROTECTION**
 - Contacteur intégré : si l'écran est pivoté, la machine s'arrête.
 - Mat ajustable
 - Écran large
- 5 TABLE**
Ajustable en hauteur.

Joint VITON



Le FPM (caoutchouc fluoré - VITON) résiste aux liquides hydrauliques sur base minérale et synthétique, aux carburants, aromates, et à beaucoup de solvants organiques et composés chimiques. Incompatible avec les dissolvants, l'acétone, les liquides de freins sur base glycol, les alcalins et les acides organiques (acide formique et acide acétique).



PULVÉRISATEUR AVEC JOINT VITON

LES +

→ Spécial huiles, essence, solvants, javel

Pompe très performante avec poignée large. Sangle ajustable. Base équipée de stabilisateurs.

GARANTIE

3 ANS



Buse à jet réglable. Pompe extra large haute performance. Détendeur de pression afin de protéger le réservoir.

Page 1039 du catalogue

2L

16,50€

Réf. 18663



Lance aluminium avec gâchette et buse plastique à jet réglable. Blocage poignée pour jet continu. Porte-lance. Lance + tuyau : 1,80m.

Page 1040 du catalogue

5L

50,00€

Réf. 18669



8L

51,90€

Réf. 18671



HUILE POUR CRICS



Bidon de 2L ISO VG 46. Protection renforcée. Anti-usure. Pour tous vérins de crics, grues...

Page 961 du catalogue

Pour une utilisation optimale des crics, pensez à changer l'huile une fois par an !

2L

16,50€

Réf. 06735



HUILE COMPRESSEUR



Bidon de 2L ISO VG 68. Assure la fiabilité et la protection des compresseurs.

Page 961 du catalogue

2L

18,50€

Réf. 06731

+ Eco-contribution : 0,1181€



HUILE OUTILLAGE PNEUMATIQUE



Bidon de 2L ISO VG 46. Protection renforcée. Utilisation pour lubrification journalière de l'admission d'air des outils.

Page 961 du catalogue

2L

27,00€

Réf. 06730



Joint EPDM



L'EPDM (Terpolymère d'Éthylène-Propène-Diène) résiste aux corps chimiques. Compatible avec les liquides comme l'acétone, le méthanol, etc. Incompatible avec les hydrocarbures aliphatiques et aromatiques (huiles minérales, essences, carburants) ainsi qu'avec les graisses.



PULVÉRISATEUR AVEC LANCE ET JOINT EPDM

LES +

→ Spécial glycols, détergents acides, huiles hydrauliques



GARANTIE

3 ANS



Lance aluminium avec gâchette et buse plastique à jet réglable. Blocage poignée pour jet continu. Porte-lance. Lance + tuyau : 1,80m. Joint EPDM.

Page 1039 du catalogue

5L

41,90€

Réf. 18668



8L

47,50€

Réf. 18670



Pompe très performante avec poignée large. Sangle ajustable. Base équipée de stabilisateurs.

FONTAINE DE NETTOYAGE ÉLECTRIQUE



Très facilement transportable dans les véhicules. Pour eau et détergents à usage domestique. Non prévue pour des solvants volatiles tels que le gasoil, le kérosène ou l'essence. Légère.

Page 75 du catalogue

Réf.	10594
Capacité	11L
Dimensions	460x660x260mm
Poids	5kg

11L

209,00€

Réf. 10594

Pinceau intégré Facilement transportable



GARANTIE

3 ANS

**KIT PNEUMATIQUE
OFFERT !**



Réf. 06569

DRAKKAR
EQUIPEMENT

**1 KIT PNEUMATIQUE 4 PCS OFFERT
POUR L'ACHAT D'UN COMPRESSEUR DE LA PAGE 9**

**COMPRESSEUR
50L 2,5CV 230V**

Page 91 du catalogue

Réf.	11130
Volume d'air engendré	135 l/min
Volume d'air aspiré	230 l/min
Pression max	8 bar
Dimensions	80x45x69cm
Poids	33Kg

GARANTIE
3
ANS



50L

399,00€

Réf. 11130

+ Eco-contribution : 0,89€

COMPRESSEUR 50L 3,5CV 230V

Page 91 du catalogue

Réf.	11227
Volume d'air engendré	290 l/min
Volume d'air aspiré	370 l/min
Pression max	8 bar
Dimensions	78x50x67cm
Poids	39kg

GARANTIE
3
ANS



50L

570,00€

Réf. 11227

+ Eco-contribution : 1,43€

**COMPRESSEUR
100L 3CV 230V**

Entrainement par courroie.

Page 93 du catalogue

Réf.	11215
Volume d'air engendré	270 l/min
Volume d'air aspiré	347 l/min
Pression max	9 bar
Dimensions	50x60x118cm
Poids	70kg

DRAKKAR
EQUIPEMENT

GARANTIE
3
ANS



100L

799,00€

Réf. 11215

+ Eco-contribution : 1,13€

COMPRESSEUR 100L 3CV 230V

Page 93 du catalogue

Réf.	11210
Volume d'air engendré	270 l/min
Volume d'air aspiré	347 l/min
Pression max	9 bar
Dimensions	106x50x80cm
Poids	71,5kg

DRAKKAR
EQUIPEMENT

GARANTIE
3
ANS



100L

809,00€

Réf. 11210

+ Eco-contribution : 1,13€

COMPRESSEUR À PISTONS 3CV 230V

Entrainement par courroie.

Page 94 du catalogue

Réf.	11270	11274
Capacité cuve	150L	200L
Volume d'air engendré	310 l/min	
Volume d'air aspiré	380 l/min	
Pression max	9 bar	
Dimensions	138x60x96cm	150x60x102cm
Poids	91kg	108kg

DRAKKAR
EQUIPEMENT

GARANTIE
3
ANS



150L

1 050,00€

Réf. 11270

+ Eco-contribution : 1,13€

1 170,00€

Réf. 11274

+ Eco-contribution : 1,13€

COMPRESSEUR À PISTONS ENTRAINÉ PAR COURROIES 500L 400V

Compresseur fixe, bi-étagé avec cylindre SHAMAL Sans détendeur. Equipement du réservoir : soupape de sécurité, manomètre, vanne de purge, vanne de sortie d'air directe.

Page 96 du catalogue

Réf.	11258	11259
Capacité cuve		500L
Alimentation		400VTri
Puissance	7,5CV	10CV
Rotation	1050 tr/min	900 tr/min
Volume d'air engendré	650 l/min	824 l/min
Volume d'air aspiré	765 l/min	970 l/min
Pression max		13 bar
Dimensions	1950x600x1400mm	1950x600x1500mm
Poids	239kg	294kg

Modèle SHAMAL

500L
7,5CV

500L
10CV

3 199,00€

Réf. 11258

+ Eco-contribution : 2,83€

3 820,00€

Réf. 11259

+ Eco-contribution : 3,14€

LES +

→ Avec patins anti-vibrations (Silent bloc)



Réf. 11258



Réf. 51166

OFFERT !
1 CLÉ À CHOCS 1/2"
OFFERTE
pour l'achat
de la réf.11258
ou 11259

DRAKKAR
EQUIPEMENT

GARANTIE

3
ANS



CLÉ À CHOC 1"

Frappe double marteau. Réversible 3+3.

Page 109 du catalogue

Réf.	51190
Rotation	5000 tr/min
Couple maxi	2712Nm
Consommation air	255 l/min
Raccord entrée air	1/2"
Niveau sonore	100dB(A)
Longueur	347mm
Poids	7,4kg



LES +

→ Légère : rapport poids/puissance exceptionnel
→ Poignée ajustable à 360°

945,00€

Réf. 51190

3525Nm au desserrage.

DRAKKAR
EQUIPEMENT

GARANTIE

3
ANS

1"

CLÉ À CHOC 1" DROITE BROCHE LONGUE

Frappe double marteau. Réversible 3+3.

Page 109 du catalogue

Réf.	51192
Rotation	5000 tr/min
Couple maxi	2712Nm
Consommation air	255 l/min
Raccord entrée air	1/2"
Niveau sonore	100dB(A)
Longueur	487mm
Poids	8,1kg



LES +

→ Légère : rapport poids/puissance exceptionnel
→ Poignée ajustable à 360°

1 020,00€

Réf. 51192

3525Nm

DRAKKAR
EQUIPEMENT

GARANTIE

3
ANS

1"

MEULEUSE DROITE

Meuleuse légère et maniable. Poignée en composite. Confortable.

Page 111 du catalogue

Réf.	51264
Consommation air	76 l/min
Rotation	25000 tr/min
Poids	0,36kg



79,90€

Réf. 51264

DRAKKAR
EQUIPEMENT

GARANTIE

3
ANS

MEULEUSE DROITE LONGUE

Meuleuse légère et maniable. Poignée en composite. Confortable.

Page 111 du catalogue

Réf.	51266
Consommation air	113 l/min
Rotation	24000 tr/min
Poids	0,64kg



103,90€

Réf. 51266

DRAKKAR
EQUIPEMENT

GARANTIE

3
ANS

SOUFFLETTE PROGRESSIVE

Raccord 1/4" mâle.
Raccord rapide.
Pression max : 12 bar.
Bec acier.
Ø 8mm.

Page 123 du catalogue

Réf.	Longueur bec	Prix unitaire
51230	100mm	12,50€
51235	300mm	13,30€
51240	500mm	18,60€
51245	700mm	24,50€

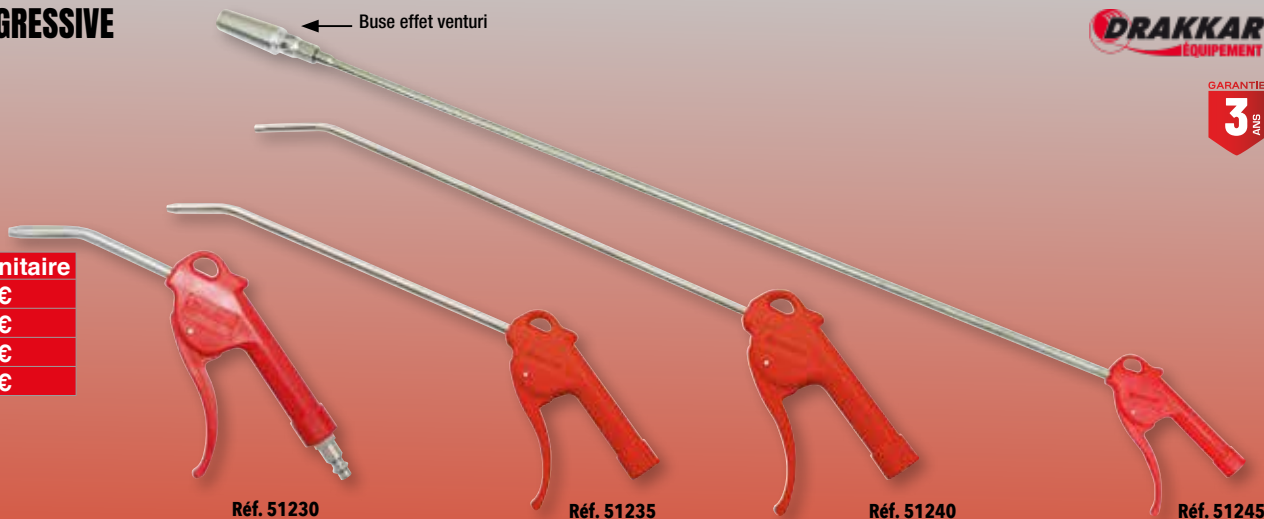

Réf. 51230

Réf. 51235

Réf. 51240

Réf. 51245

DRAKKAR
EQUIPEMENT

GARANTIE
3
ANS

PISTOLET DE LAVAGE

Godet et couvercle en aluminium.
Buse réglable. Raccord rapide.
Réglage de la pression par molette.

Page 115 du catalogue

Réf.	06356
Consommation air	131 l/min



38,90€
Réf. 06356

DRAKKAR
EQUIPEMENT

GARANTIE
3
ANS

PISTOLET DE LAVAGE PNEUMATIQUE 1L

Pour le nettoyage professionnel des tissus, garnitures, canaux d'aération, tapis...
Fonctionnement pneumatique.
Technologie de nettoyage unique à rotation cyclonique.
Avec régulateur de pression, venturi par système de tuyau rigide sur roulement.
Filetage de raccord 1/4"PT.

Page 115 du catalogue

Réf.	06397
Consommation air	260 l/min



71,90€
Réf. 06397

1L

DRAKKAR
EQUIPEMENT

GARANTIE
3
ANS

ENROULEUR PNEUMATIQUE AUTOMATIQUE ORIENTABLE

Support pivotant sur 180°. Dispositif d'arrêt à la longueur désirée. Retour automatique par ressort de rappel.
Boule d'arrêt fin de tuyau. Tuyau souple en polyuréthane renforcé Ø int. 8mm - Ø ext. 12mm.

Page 124 du catalogue

Réf.	18443	09340	09341
Longueur du tuyau	9m + 1m	15m + 1m	25m + 1m
Raccords de sortie		M 1/4"	
Pression		12 bar	
Section		8x12mm	
Poids	3kg	4,5kg	6,3kg
Conditionnement	boîte couleur	boîte couleur	boîte carton



Réf. 18443



Réf. 09340



Réf. 09341

9m+1m

95,00€
Réf. 18443

15m+1m

156,00€
Réf. 09340

25m+1m

179,00€
Réf. 09341

DRAKKAR
EQUIPEMENT

GARANTIE
3
ANS

PERCEUSE VISSEUSE 18V 4AH

DRAKKAR
EQUIPEMENT

Mandrin métallique serrage une main.
16 réglages de couple.
Poignée bi-matière.
Éclairage frontal LED.
Indicateur de charge.
Crochet pour ceinture.
Livrée en coffret.

Page 212 du catalogue

Réf.	06773
Mandrin ouverture	13mm
Perçage acier-bois	13/40mm
Perçage béton	13mm
Couple maxi	35Nm

LES +
→ 3 fonctions :
vissage, perçage,
percussion

209,00€
Réf. 06773

+ Éco-contribution : 0,20€



GARANTIE
3
ANS

OFFERT !
1 jeu
de 5
meules !



CLÉ À CHOCS 1/2" SUR BATTERIE 24V

DRAKKAR
EQUIPEMENT

Chargeur rapide : 80min - 2Ah.

Page 208 du catalogue

Réf.	06998
Rotation	2000 tr/min
Cadence de frappe	2600 impacts/min
Couple maxi	550Nm
Poids avec batterie	3,6kg
Conditionnement	mallette

Livrée avec 2
batteries Ni-Mh 2
Ah 24V.

LES +
→ La plus puissante : 550Nm

285,00€
Réf. 06998

+ Éco-contribution : 0,20€



GARANTIE
3
ANS

MEULEUSE D'ANGLE 125MM BRUSHLESS

DRAKKAR
EQUIPEMENT

Démarrage progressif. Carter en aluminium. Poignée bi-matière ergonomique,
3 positions. Protection contre surtensions.

Page 216 du catalogue

Réf.	06835
Profondeur de coupe	15mm
Vitesse à vide	8500 tr/min
Filetage	M14
Niveau sonore	87dB(A)



18V

329,00€
Réf. 06835

+ Éco-contribution : 0,20€

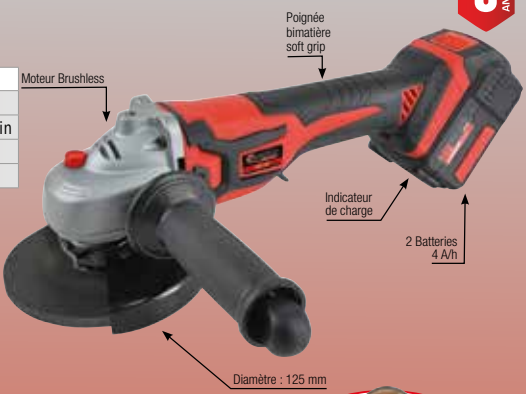

GARANTIE
3
ANS

OFFERTS !
10 disques
à tronçonner
Ø125mm !



BROSSE CIRCULAIRE, SUR TIGE

DRAKKAR
TOOLS

Pour surfaces étroites et difficilement accessibles. Fil ondulé.
Vitesse : 4500 tr/min max.

Page 223 du catalogue

Réf.	Matière	Largeur du brossant	Ø extérieur	Ø de la tige	Épaisseur du fil
15515	acier	7mm	50mm	6mm	0,30mm
15581		10mm	75mm		

2,30€
Réf. 15515

3,10€
Réf. 15581



BROSSE CIRCULAIRE, SUR TIGE

DRAKKAR
TOOLS

Pour surfaces planes. Vitesse : 4500 tr/min max.

Page 223 du catalogue

Réf.	Modèle	Forme	Fil/mèche	Matière	Ø extérieur	Ø de la tige	Épaisseur du fil
15589	brosse conique	conique	ondulé	acier	50mm	6mm	0,30mm
15547	coupe fil ondulé	coupe			75mm		

3,10€
Réf. 15589

3,60€
Réf. 15547

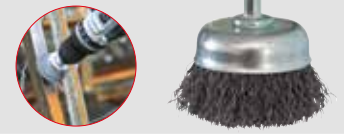

BROSSE SUR TIGE EN BOUT

DRAKKAR
TOOLS

Pour endroits étroits et profonds. Fil ondulé. Vitesse : 4500 tr/min max.

Page 223 du catalogue

Réf.	Matière	Largeur du brossant	Ø du corps	Ø de la tige	Épaisseur du fil
15551	acier	25mm	22mm	6mm	0,30mm

3,10€
Réf. 15551



BROSSE FORME COUPE AVEC ALÉSAGE

DRAKKAR
TOOLS

Décapage extra dur. Pour meuleuse Ø 115 et 125mm.
Coupe mèches torsadées. Fil en acier torsadé.

Page 223 du catalogue

Réf.	Forme	Ø extérieur	Épaisseur du fil	Vitesse maximum	Alésage
15544	boisdeaux	70mm	0,50mm	12500 tr/min	M14

10,20€
Réf. 15544



COFFRET DE 5 FRAISES MÉTALLIQUES Ø 6MM

DRAKKAR
TOOLS

Denture croisée pour un enlèvement important de matière.
Ø 6mm.

Page 229 du catalogue

65,90€
Réf. 15552



COFFRET 5 FRAISES MÉTALLIQUES Ø 12,7MM

DRAKKAR
TOOLS

Denture croisée pour un enlèvement important de matière.
Ø 12,7mm.

Page 229 du catalogue

105,00€
Réf. 15521



JEU DE CLÉS MIXTES

Polie chromée brillant.
En boîte carton.

Page 242 du catalogue



Finition chromée

Réf. 13926



Réf.	Jeu de	Composition	Prix unitaire
13907	8	8, 10, 11, 12, 13, 14, 17, 19mm	25,90€
13912	12	7, 8, 10, 11, 12, 13, 14, 16, 17, 19, 22, 24mm	45,90€
13926	25	6, 7, 8, 9, 10, 11, 12, 13, 14, 15, 16, 17, 18, 19, 20, 21, 22, 23, 24, 25, 26, 27, 28, 30, 32mm	154,00€



JEU DE 12 CLÉS MIXTES DROITES À CLIQUET

72 dents.
Acier au chrome vanadium.
Finition polie chromée.
En mallette pvc.

Page 243 du catalogue



95,90€
Réf. 12610



JEU DE 12 CLÉS MIXTES ARTICULÉES À CLIQUET

72 dents.
Acier au chrome vanadium.
Finition polie chromée.
En mallette pvc.

Page 244 du catalogue



99,90€
Réf. 12600



JEU DE 14 CLÉS MIXTES COUDÉES À CLIQUET

Réversible Coudée 15°.
Acier au chrome vanadium.
Finition polie chromée.
Cliquet 72 dents.

Page 244 du catalogue



250,00€
Réf. 10829



RALLONGE DE FORCE POUR CLÉS MIXTES

L'outil indispensable pour tous les professionnels pour un travail parfait en toute sécurité.

Page 245 du catalogue

Réf.	Poids
13656	0,92kg



Pour clés de 6mm à 30mm

50,00€
Réf. 13656



COFFRET DE 36 BROSSES INOX-NYLON-LAITON

Se compose de :
- 12 brosses inox diamètre 8 à 19mm
- 12 brosses nylon diamètre 8 à 19mm
- 12 brosses laiton diamètre 8 à 19mm
- 1 rallonge 150mm
- 1 poignée emmanchement hex 1/4"
Permet le nettoyage des portées et puits d'injecteurs

Page 235 du catalogue

36 pièces



61,50€
Réf. 55500



COFFRET 3 PASSES - 29 PCS

21 tarauds 3xM3-4-5-6-8-10-12.
7 forets Ø 2,5-3-4-2-5-6-8-8,5-10-12mm
+ porte tarauds.
Coffret métallique.

Page 234 du catalogue

Tarauds 3 passes

29 pièces

95,90€
Réf. 22233



CLÉ À MOLETTE CHROMÉE

Page 247 du catalogue

Réf.	Ouverture	Longueur	Prix unitaire
15652	0 à 24mm	6" - 150mm	8,50€
15657	0 à 30mm	8" - 200mm	8,60€
15666	0 à 41mm	12" - 300mm	18,50€
15615	0 à 43mm	15" - 375mm	28,50€
15616	0 à 52mm	18" - 450mm	45,90€



Réf. 15666



CLÉ À GRIFFES ALUMINIUM

Mâchoires acier.

Page 249 du catalogue

Réf.	Ouverture	Longueur	Poids
12488	76mm	18" - 450mm	1,46kg
12489	89mm	24" - 600mm	2,43kg



39,80€

Réf. 12488

59,00€

Réf. 12489



JEU DE 12 PCS - DOUILLES 1/2"

Composition :
 - 10 douilles 1/2" OGIV SYSTEM:
 10-11-12-13-14-15-17-19-22-24 mm
 - 1 rallonge 125mm
 - 1 cliquet réversible 1/2" 72 dents
 Acier chrome vanadium.
 Finition polie chromée.

Page 253 du catalogue



1/2"

12 pièces

44,50€

Réf. 67596

JEU DE 27 PCS - CLIQUET 1/4" + 1/2" 72 DENTS + DOUILLES + RALLONGES

Composition :
 - 10 douilles 1/2" OGIV SYSTEM : 10-11-12-13-14-15
 -17-19-22-24mm
 - 1 rallonge 125mm
 - 1 cliquet réversible 1/2" 72 dents
 - 13 douilles 1/4" OGIV SYSTEM: 4-4,5-5-5,5-6-7-8-9
 -10-11-12-13-14mm
 - 1 rallonge 100mm
 - 1 cliquet réversible 1/4" 72 dents
 Acier chrome vanadium. Finition polie chromée.

Page 254 du catalogue



1/4"

1/2"

27 pièces

59,90€

Réf. 67670

COFFRET DE 22 PCS - DOUILLES 1/2"

Composition :
 - 15 douilles 1/2" OGIV SYSTEM
 Acier chrome vanadium.
 Finition polie chromées.

Page 253 du catalogue



1/2"

22 pièces



66,00€

Réf. 67603

9 DOUILLES TORX® 1/2"

Chrome vanadium.
 Composition : E10-E11-E12-E14-E16-E18-E20-E22-E24.
 Coffret métallique.

Page 263 du catalogue



37,90€

Réf. 10759



COFFRET 17 PIÈCES 1/2"

En coffret métallique.
 Composition :
 8 douilles-tournevis 1/2" Torx® : T27, T30, T40, T45,
 T50, T55, T60, T70
 9 douilles 1/2" E-Torx® : E10, E11, E12, E14, E16,
 E18, E20, E22, E24
 Longueur : 55mm

Page 266 du catalogue



85,90€

Réf. 10772



COFFRET DE 14 EMBOUTS TORX® 1/2" + 1 ADAPTATEUR 1/2"

DRAKKAR
TOOLS

Qualité S2.
Boîtier métal.
Composition :
- 1 adaptateur 1/2" en CRV
- 7 embouts Torx® longueur 30mm : T20-T25-T30-T40-T45-T50-T55
- 7 embouts Torx® longueur 75mm : T20-T25-T30-T40-T45-T50-T55



Page 267 du catalogue



25,90€
Réf. 68155

40 EMBOUTS ASSORTIS

DRAKKAR
TOOLS

En coffret métallique.
Embouts longueur 30mm et 75mm.
Composition :
- 14 embouts mâles Hex - 6 pans Ø 4-5-6-7-8-10-12mm
- 10 embouts mâles Hex - 12 pans Ø 5-6-8-10-12mm
- 14 embouts Torx® : T20-T25-T30-T40-T45-T50-T55
- 2 douilles porte-embouts 1/2" et 3/8"



Page 271 du catalogue



71,90€
Réf. 10751

13 CLÉS MÂLES COUDÉES HEXAGONALES COURTES

DRAKKAR
TOOLS

Etui pivotant.
Qualité CRV.
En pouce.
Dimensions : 0,05 - 1/16" - 5/64" - 3/32"
- 7/64" / 1/8" - 9/64" - 5/32" - 3/16" - 7/32"
- 1/4" - 5/16" - 3/8".



Page 277 du catalogue



6,50€
Réf. 68418

10 CLÉS MÂLES COUDÉES HEXAGONALES COURTES

DRAKKAR
TOOLS

Etui pivotant.
Qualité S2.
Composition :
- Hex : 1,5-2-2,5-3-4-5-6-7-8-10mm.



Page 276 du catalogue



Courtes

9,90€
Réf. 68416

9 CLÉS MÂLES HEXAGONALES EXTRA LONGUES

DRAKKAR
TOOLS

Etui pivotant.
Qualité S2.
Composition :
- Hex : 1,5-2-2,5-3-4-5-6-8-10mm.
Code couleur.
Embouts sphériques.



Page 276 du catalogue



Extra longues

21,50€
Réf. 68422

9 CLÉS MÂLES COUDÉES TORX® EXTRA LONGUES

DRAKKAR
TOOLS

Etui pivotant.
Page 274 du catalogue



Extra longues

25,90€
Réf. 10718

9 CLÉS MÂLES COUDÉES ALÉSÉES TORX® EXTRA LONGUES

DRAKKAR
TOOLS

Etui pivotant.
Composition :
- Torx® alésé : TT10-TT15-TT20-TT25-TT27-TT30-TT40-TT45-TT50.



Page 275 du catalogue



Extra longues

26,50€
Réf. 10666

9 CLÉS MÂLES COUDÉES ALÉSÉES TORX® EXTRA LONGUES

DRAKKAR
TOOLS

Etui pivotant.
Qualité S2.
Composition :
- Torx® alésé : TT10-TT15-TT20-TT25-TT27-TT30-TT40-TT45-TT50.
Code couleur.



Page 275 du catalogue



Extra longues

28,50€
Réf. 68424



OFFERT ! 1 tournevis porte embout magnétique OFFERT pour l'achat d'un jeu de tournevis

NOUVELLE GAMME DE TOURNEVIS DRAKKAR !

1 POIGNÉE BIMATIÈRE ERGONOMIQUE

2 EMBOUT MAGNÉTIQUE

3 ÉCROU DE FORCE ET LAME HEXAGONALE POUR LES GRANDS MODÈLES

4 CODE COULEUR PAR EMPREINTE



JEU DE 6 TOURNEVIS

Composition :
4 tournevis plats : 3,5x75 - 4x100 - 5,5x150 - 6,5x150
2 tournevis Pozidriv® : PZ1x100 - PZ2x125

Page 282 du catalogue

21,90€
Réf. 69008



LOT DE 7 TOURNEVIS CLASSIQUES

4 tournevis plats : 3x75 - 4x100 - 5,5x150 - 6,5x150
3 tournevis Phillips® : PH0x75 - PH1x100 - PH2x125

Page 282 du catalogue

21,30€
Réf. 69002



LOT DE 7 TOURNEVIS TORX®

Torx® : T10-T15-T20-T25-T27-T30-T40.

Page 282 du catalogue



22,80€
Réf. 69018



JEU DE 7 TOURNEVIS POIGNÉE EN T TORX®

Tailles :
T10x125x15mm
T15x125x15mm
T20x125x15mm
T25x150x20mm
T30x150x20mm
T40x175x25mm
T45x175x25mm

Page 280 du catalogue

22,90€
Réf. 69035



JEU DE 7 TOURNEVIS POIGNÉE EN T HEX

Tailles :
H3x125x15mm
H4x125x15mm
H5x150x20mm
H6x150x20mm
H7x175x25mm
H8x175x25mm
H10x200x25mm

Page 280 du catalogue

25,90€
Réf. 69030



TOURNEVIS DRAKKAR

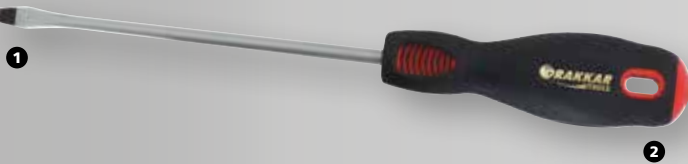

1 TRAITEMENT SPÉCIAL ANTI-DÉRAPANT POUR LA POINTE
POINTE MAGNÉTIQUE (sauf Réf. 13256)

2 POIGNÉE DOUBLE INJECTION
BI-MATIÈRE ANTI-DÉRAPANTE

JEU DE 7 TOURNEVIS TORX®

Couple anti torsion important.

Composition :
- T10x100mm
- T15x100mm
- T20x100mm
- T25x100mm
- T27x100mm
- T30x100mm
- T40x100mm

Page 281 du catalogue

39,90€
Réf. 13256



JEU DE 6 TOURNEVIS

Lame fabriquée dans un acier extrêmement dur (SCVM 55). Pointe magnétique.

Composition :
- 3 tournevis plats : 3x75 - 5,5x125 - 6,5x150
- 3 tournevis Pozidriv® : PZ1x75 - PZ2x100 - PZ3x150

Page 281 du catalogue

39,90€
Réf. 13337



JEU DE 7 TOURNEVIS

Pointe magnétique.

Composition :
- 4 tournevis plats : 3x75 - 4x100 - 5,5x125 - 6,5x150
- 3 tournevis cruciformes "Phillips®" : PH0x75 - PH1x75 - PH2x100

Page 281 du catalogue

31,50€
Réf. 13252



JEU DE 7 TOURNEVIS AVEC LAME TRAVERSANTE

Pointe magnétique.

Composition :
- 4 tournevis plats : 5,5x75 - 6,5x100 - 8x150 - 10x200
- 3 tournevis cruciformes Phillips® : PH1x75 - PH2x100 - PH3x150

Page 281 du catalogue

57,50€
Réf. 13338



Lame traversante

PINCE ÉTAU À CRANS

Acier des mâchoires de haute qualité. Système de déverrouillage automatique de grande précision.

Page 299 du catalogue

Réf.	Longueur
14739	250mm

15,00€

Réf. 14739



PINCE ÉTAU À CRANS

Bec long.

Page 299 du catalogue

Réf.	Longueur	Ouverture
15495	250mm	0-82mm (mini-maxi)

59,00€

Réf. 15495



PINCE MULTIPRISE

Pince multiprise entrepassée avec bouton poussoir. Réglage précis pour un ajustage parfait à différentes tailles de pièces. Réglage rapide à même la pièce par simple pression du bouton. Charnière entrepassée : grande stabilité grâce au double guidage. Effet autobloquant renforcé par une conception optimisée des mâchoires.

Page 284 du catalogue

Réf.	13744
Positions de réglage	25
Serrage sur écrou	46mm
Serrage sur tube	50mm
Longueur	250mm

30,00€

Réf. 13744



Bouton poussoir

TENAILLE RUSSE

Tête forgée, tranchants trempés par induction. Acier chrome vanadium.

Page 302 du catalogue

Réf.	Longueur	Ø du fil d'acier	Ø du fil clou	Prix unitaire
12547	225mm	1,8mm	3,2mm	12,20€
12795	250mm	2mm	3,3mm	13,40€
12559	280mm	2,2mm	3,5mm	15,00€



COUPE BOULON

Mâchoires au chrome molybdène trempé 64HRC. Réglage des mâchoires par excentrique. Poignées confort.

Page 307 du catalogue

Réf.	Longueur	Conditionnement	Prix unitaire
15311	450mm	vrac	39,90€
15312	600mm	vrac	59,90€
15313	900mm	vrac	95,90€



MARTEAU RIVOIR

Avec manche fibre de verre.

Page 319 du catalogue

Réf.	Hauteur tête	Poids	Prix unitaire
12806	26mm	0,62kg	16,20€
12807	36mm	0,95kg	17,90€
12808	35mm	1,10kg	21,90€
12810	38mm	1,30kg	29,50€
12811	45mm	1,65kg	33,90€
12812	50mm	2,01kg	37,00€
12813	55mm	2,3kg	39,90€



LES +

- Grip étendu pour un balancement optimum et une meilleure ergonomie de la poignée
- Répartition du poids du marteau pour plus d'efficacité : maximisation de la force du coup et donc moins de fatigue pour l'utilisateur

JEU DE 4 BURINS DE MÉCANICIEN PLATS



Acier au chrome molybdène. Composition : 18x125mm, 21x150mm, 26x200mm, 29x250mm

Page 324 du catalogue

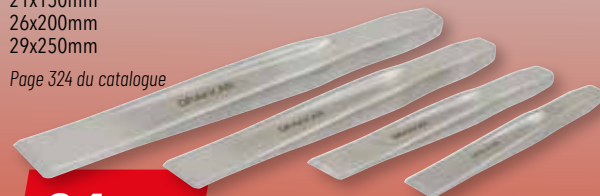

64,50€

Réf. 13550

6 CHASSE-GOUPILLES EN POCHETTE

Acier au chrome molybdène.

Composition : Ø 3x200mm, Ø 4x200mm, Ø 5x200mm, Ø 6x200mm, Ø 8x200mm, Ø 10x200mm. Manche mousse.

Page 322 du catalogue

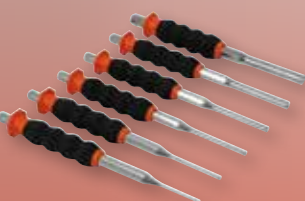

200 mm

57,50€

Réf. 13514



4 CHASSE-GOUPILLES EN POCHETTE

Acier au chrome molybdène.

Composition : Ø 10x350mm, Ø 12x350mm, Ø 14x350mm, Ø 16x350mm. Manche mousse.

Page 322 du catalogue

Extra longs



350 mm

93,90€

Réf. 13519



PINCE À COLLIERS NYLON

Avec couteau intégré.

Page 362 du catalogue

Réf.	Longueur	Conditionnement
12664	190mm	vrac



21,50€

Réf. 12664



JEU DE 5 EXTRACTEURS

En acier.

Rapide et facile d'utilisation.

Pour extraction de vis et boulons endommagés.

Page 350 du catalogue



de 3,9 à
10,9mm

6,85€

Réf. 15407



4 PINCES À CIRCLIPS

Livrées en pochette.

Pinces droites et coudées :

- Longueur 180mm
- Pointes Ø 1,8mm
- Acier Chrome Vanadium
- Finition anti-rouille

Pour circlips intérieurs et extérieurs :

- Capacité Ø 19 à 60mm

Page 364 du catalogue



29,90€

Réf. 13783



COFFRET DE REPOUSSE PISTONS

Coffret composé de :

- 1 broche avec filetage à droite
- 1 broche avec filetage à gauche
- 1 plaque d'effort
- 15 adaptateurs.

Page 368 du catalogue

18 pièces



32,90€

Réf. 15704



GARANTIE
3
ANS

COFFRET D'EXTRACTEURS DE VIS

Permet d'extraire une vis ou un goujon, cassé à l'intérieur ou à l'extérieur de son logement.

Composition :

- 5 forets (4-5-6-7,5-8,5)
 - 5 extracteurs
 - 5 écrous de manœuvre
 - 10 guides de perçage pour vis.
- Ø des vis intérieur de 6 à 16mm.
Ø des vis extérieur de 5 à 14mm.

Page 350 du catalogue



119,00€

Réf. 09168



SET DE PURGE DE FREINS UNIVERSEL

Set universel 1L. Livré avec un raccord BSP 1/4".

Kit complet de purge ou de remplacement de liquide de freins à une personne pour autos, motos, camionnettes...

Permet de vidanger le maître cylindre et de purger le circuit de freinage.

Pression de travail 6-8 bar.

Page 369 du catalogue



85,90€

Réf. 71091

18



GARANTIE
3
ANS

COMPRESSEUR DE RESSORTS

Avec :

- 1 compresseur 850kg max
- 3 paires de mâchoires :
Ø 80-100mm
Ø 100-145mm
Ø 155-195mm
- 2 supports rallonge pour coupelle

Page 356 du catalogue



250,00€

Réf. 15705



GARANTIE
3
ANS

CLÉ À CHAÎNE 170MM

Acier au carbone. Finition chromée. Ø max 170mm.

Page 359 du catalogue

Réf.	12497
Longueur	600mm
Poids	1,55kg



49,90€

Réf. 12497



KIT DE 2 DOUBLES VENTOUSES À BASCULE POUR VITRAGE + SANGLE

Sangle à cliquet rapide 5m.
Verrouillage par levier.
Poignée de manutention.
Capacité de chaque double ventouse : 30kg.

Page 384 du catalogue

Réf.	71204
Capacité totale	60kg
Diamètre	117mm
Poids	1,8kg

86,50€

Réf. 71204



COFFRET 7 PIÈCES MARTEAUX CARROSSIER

Coffret 3 marteaux + 4 tas pour carrossier
1 marteau tête ronde plate, ronde pointue
2 marteaux tête ronde plate, plate carrée
1 tas talon
1 tas américain
1 tas virgule
1 tas enclume.

Page 382 du catalogue



199,00€

Réf. 12804



KIT HYDRAULIQUE DE RÉPARATION 10T

En coffret métallique.
Course du vérin : 130mm
Hauteur mini : 322mm
Poids : 32kg

Page 382 du catalogue



359,00€

Réf. 15375

10T



LEVIER D'EFFORT SUR TRAIN AVANT

Permet d'écarter les bras de suspension, de direction et autres afin d'intervenir rapidement sur d'autres organes de transmission.

Longueur : 1170mm.
Nombre de positions : 5.
Poids : 5,9kg.

Page 370 du catalogue



179,00€

Réf. 15611



EXPANDEUR PNEUMATIQUE DE SOUFFLETS DE CARDAN

Pour soufflets de cardans adaptables.
Structure aluminium.
Capacité : de 20 à 110mm.
Pression max : 9 bar.
Entrée d'air 1/4".

Page 371 du catalogue



193,00€

Réf. 15610



KIT DE REMPLISSAGE DU CIRCUIT DE REFRIGÉRISSAGE

Purge l'air du circuit de refroidissement.
Contrôle de fuites.
Remplissage du système de refroidissement.
4 adaptateurs pour la plupart des véhicules.

Page 373 du catalogue



119,00€

Réf. 71061



CHARIOT DE MANUTENTION POUR PNEUS

Diamètre 640mm. 4 roues pivotantes diamètre 75mm dont 2 freinées.
Poignée de transport. Permet la manutention des pneus empilés.

Page 475 du catalogue

Réf.	09110
Capacité maxi	150kg
Hauteur	175mm
Poids	5,5kg



112,90€

Réf. 09110



SERVANTE 5 TIROIRS

Plan de travail recouvert d'un tapis mousse.
Tiroirs montés sur glissières télescopiques.
Fermeture centralisée des tiroirs (2 clés).
Dimensions intérieures des tiroirs : 565x405mm.
Charge maxi par tiroir : - petit 15kg - grand 20kg.
4 roues pivotantes Ø 125x30mm (2 avec frein).
1 poignée.

Page 511 du catalogue

Réf.	09227
Charge maxi	225kg
Poids	55kg

DRAKKAR
EQUIPEMENT

GARANTIE
3
ANS

LES +

- Grande ouverture des tiroirs
- Fermeture centralisée des tiroirs



375,00€

Réf. 09227

+ Eco-contribution : 2,06€

SERVANTE 7 TIROIRS

Plan de travail recouvert d'un tapis mousse.
Tiroirs montés sur roulements à billes.
Fermeture centralisée des tiroirs.
Dimensions intérieures des tiroirs : 565x400mm.
Charge maxi par tiroir : - petit 15kg - grand 30kg.
4 roues Ø 120mm : 2 fixes et 2 pivotantes (1 avec frein).

Page 513 du catalogue

Réf.	09231
Charge maxi	250kg
Poids	60kg

DRAKKAR
EQUIPEMENT

GARANTIE
3
ANS

LES +

- Ouverture à 100% des tiroirs
- Poignée ergonomique



429,00€

Réf. 09231

+ Eco-contribution : 2,28€

SERVANTE 7 TIROIRS

Plan de travail recouvert d'un tapis mousse.
Tiroirs montés sur roulement à billes.
Fermeture centralisée des tiroirs.
Dimension intérieure des tiroirs : 567x400mm.
Charge maxi par tiroir : - petit 15kg - grand 30kg.
Roues Ø 127mm, 5x2" : 2 roues pivotantes avec freins et 2 roues fixes.
Peinture finition martelée.

Page 513 du catalogue

Réf.	09144
Charge maxi	250kg
Poids	53kg

DRAKKAR
EQUIPEMENT

GARANTIE
3
ANS

LES +

- Ouverture à 100% des tiroirs
- Poignée ergonomique



429,00€

Réf. 09144

+ Eco-contribution : 2,12€

SERVANTE 8 TIROIRS

Plan de travail en ABS avec empreinte pour 6 tournevis, 2 aérosols.
Poignée ergonomique intégrée dans le plan de travail.
Fermeture à clé centralisée - Ouverture sélective des tiroirs.
Blocage individuel des tiroirs.
Dimension intérieure des tiroirs : 530x390mm.
Charge maxi par tiroir : - petit 15kg - grand 25kg.
4 roues Ø 125mm : 2 fixes - 2 pivotantes avec frein.

Page 515 du catalogue

Réf.	09203
Charge maxi	250kg
Poids	57kg

DRAKKAR
EQUIPEMENT

GARANTIE
3
ANS

LES +

- Ouverture à 100% des tiroirs montés sur roulement à billes
- Plan de travail en ABS



460,00€

Réf. 09203

+ Eco-contribution : 2,52€

SERVANTE 5 TIROIRS - 163 OUTILS

Servante vide réf.09227.
3 tiroirs équipés avec modules carbone.



SERVANTE
GARANTIE
3
ANS



6 AÉROSOLS OFFERTS !



LE DÉGRIPPANT
MULTIFONCTIONS
CONÇU ET FABRIQUÉ
EN FRANCE



163 outils

859,00€

Réf. 83800

+ Éco-contribution : 2,06€

LES +

- Grande ouverture des tiroirs
- Fermeture centralisée des tiroirs



SERVANTE 7 TIROIRS - 190 OUTILS

Servante vide réf.09231.
5 tiroirs équipés avec modules carbone.



SERVANTE
GARANTIE
3
ANS



6 AÉROSOLS OFFERTS !



LE DÉGRIPPANT
MULTIFONCTIONS
CONÇU ET FABRIQUÉ
EN FRANCE



190 outils

1215,00€

Réf. 83910

+ Éco-contribution : 2,25€

LES +

- Ouverture à 100% des tiroirs
- Fermeture centralisée des tiroirs



SERVANTE 7 TIROIRS - 176 OUTILS

Servante vide réf.09144.
4 tiroirs équipés avec modules carbone.

SERVANTE GARANTIE
3
ANS

DRAKKAR
MULTI
GARANTIE
TOTALE



176 outils

1 175,00€

Réf. 83900

LES +

- Ouverture à 100% des tiroirs
- Poignée ergonomique



SERVANTE 7 TIROIRS - 190 OUTILS

Servante vide réf.09144.
5 tiroirs équipés avec modules carbone.

SERVANTE GARANTIE
3
ANS

DRAKKAR
MULTI
GARANTIE
TOTALE



190 outils

1 290,00€

Réf. 83912

LES +

- Ouverture à 100% des tiroirs
- Poignée ergonomique



SERVANTE 7 TIROIRS - 189 OUTILS

Servante vide réf.09217.
4 tiroirs équipés avec modules métal.

SERVANTE
GARANTIE
3
ANS

DRAKKAR
GARANTIE
TOTALE



189 outils

1119,00€

Réf. 83893

+ Éco-contribution : 2,13€

LES +

- Ouverture à 100% des tiroirs montés sur roulement à billes
- Plan de travail en ABS



SERVANTE 7 TIROIRS - 176 OUTILS

Servante vide réf.09217.
4 tiroirs équipés avec modules carbone.

SERVANTE
GARANTIE
3
ANS

DRAKKAR
GARANTIE
TOTALE

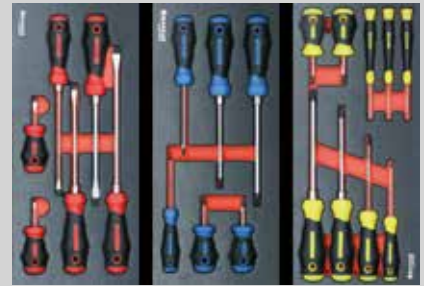

176 outils

1190,00€

Réf. 83894

LES +

- Ouverture à 100% des tiroirs montés sur roulement à billes
- Plan de travail en ABS



SERVANTE 8 TIROIRS - 187 OUTILS

Servante vide réf.09203. 4 tiroirs équipés avec modules métal.

Page 435 du catalogue

SERVANTE GARANTIE
3
ANS

DRAKKAR
GARANTIE TOTALE



6 AÉROSOLS OFFERTS !



LE DÉGRIPPANT
MULTIFONCTIONS
CONÇU ET FABRIQUÉ
EN FRANCE



187 outils

1275,00€

Réf. 25125

+ Éco-contribution : 1,76€

LES +

→ Ouverture à 100% des tiroirs
montés sur roulement à billes



SERVANTE 8 TIROIRS - 249 OUTILS

Servante vide réf.09203.

7 tiroirs équipés avec modules métal.

Page 439 du catalogue

SERVANTE GARANTIE
3
ANS

DRAKKAR
GARANTIE TOTALE



6 AÉROSOLS OFFERTS !



LE DÉGRIPPANT
MULTIFONCTIONS
CONÇU ET FABRIQUÉ
EN FRANCE



249 outils

1790,00€

Réf. 25115

+ Éco-contribution : 1,76€

LES +

→ Ouverture à 100% des tiroirs
montés sur roulement à billes



BOÎTE À BEC

Espace pour étiquette avec marquage de contenu.
Couverture transparent. Possibilité d'accrocher sur un panneau mural.
Page 484 du catalogue

GARANTIE
3
ANS

ERGOBOX PLUS 1

Réf.	Couleur	Dimensions Lxlgxgh	Prix unitaire
72760	rouge	116x112x75mm	1,85€
72761	bleu	116x112x75mm	1,85€
72762	orange	116x112x75mm	1,57€

ERGOBOX PLUS 2

Réf.	Couleur	Dimensions Lxlgxgh	Prix unitaire
72765	rouge	116x161x75mm	2,70€
72766	bleu	116x161x75mm	2,60€
72767	orange	116x161x75mm	2,60€

ERGOBOX PLUS 3

Réf.	Couleur	Dimensions Lxlgxgh	Prix unitaire
72770	rouge	116x212x75mm	3,60€
72771	bleu	116x212x75mm	3,60€
72772	orange	116x212x75mm	3,60€

ERGOBOX PLUS 2L

Réf.	Couleur	Dimensions Lxlgxgh	Prix unitaire
72775	rouge	170x240x126mm	5,75€
72776	bleu	170x240x126mm	5,75€
72777	orange	170x240x126mm	5,75€



PANNEAU PERFORÉ

Panneau mural perforé solide avec divers accessoires de rangement pour des outils de différentes tailles. Accès facile aux outils.
Page 486 du catalogue

GARANTIE
3
ANS

Page 486 du catalogue



21,50€

Réf. 72784

Réf.	Dimensions
72784	800x500mm

PANNEAU DE SUPPORT DES BOÎTES À BEC

Panneau mural solide, solution pratique de rangement de petites pièces. Fourni avec 9 boîtes à bacs avec espace pour étiquette avec marquage de contenu.
Page 485 du catalogue

GARANTIE
3
ANS

Page 485 du catalogue



26,00€

Réf. 72780

Réf.	Dimensions
72780	380x340mm

PANNEAU DE SUPPORT DES BOÎTES À BEC

Panneau mural solide avec divers accessoires de rangement pour des outils de différentes tailles. Accès facile aux outils.
Fourni avec :

- 2 panneaux 350x380mm
- 9 boîtes à bec
- 1 support pour 9 clés
- 5 crochets courts
- 5 crochets longs
- 1 étagère pour forêts et douilles
- 1 étagère pour petits outils
- 1 étagère pour outils 580x200mm.

Page 486 du catalogue



42,90€

Réf. 72782

Réf.	Dimensions
72782	690x390mm

CHARIOT POUR PIÈCES DE CARROSSERIE

En métal. Supports de pare-chocs automobiles.
Charge maxi : 160kg.
Charge maxi par bras : 20kg.
Longueur du bras supérieur 400mm.
Longueur du bras inférieur 585mm.
Roues pivotantes 100mm.
Capacité : 8 pare-chocs.
Page 476 du catalogue

GARANTIE
3
ANS

Page 476 du catalogue

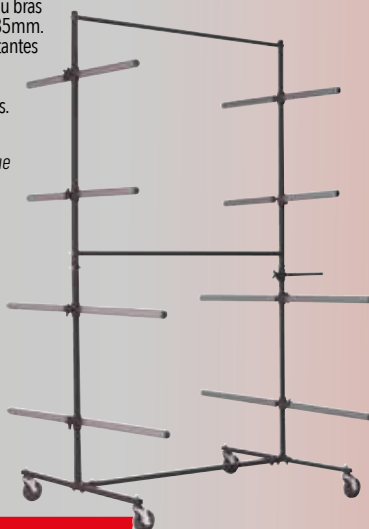

185,00€

Réf. 09106

Réf.	09106
Capacité maxi	160kg
Dimensions	1180x2140mm
Poids	17,6kg

CHARIOT DE RANGEMENT PIÈCES CARROSSERIE SUR ROULETTES

Roues pivotantes PU Ø 125mm, dont 2 avec frein.
Tubes carrés F25 x 1,5mm et F20 x 1,5mm.
Charge maximale par plateau : 150kg.
Charge maximale : 220kg.
Matériau : acier.
Longueur : 900mm.
Largeur : 600mm.
Hauteur : 1950mm.
1 poignée de manœuvre.
1 panier.
1 support de fiche de travail (amovible).
4 tendeurs.
Page 476 du catalogue

GARANTIE
3
ANS

Page 476 du catalogue

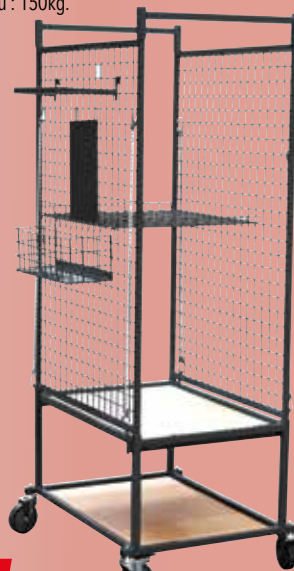

359,00€

Réf. 09060

Réf.	09060
Capacité maxi	220kg
Dimensions	600x900x1950mm
Poids	41kg

GERBEUR HYDRAULIQUE MANUEL

Roues en nylon.
Pédales de frein.
Grille de protection.
Hauteur fourche mini : 20mm.
Centre de gravité : 600mm.
Rayon de braquage : 1380mm.
Dimensions fourches : 1150x550mm.
Vitesse de levage : 25mm/sec.
Dimensions totale (mât abaissé) : 1625x750x2075mm.
Page 477 du catalogue

GARANTIE
3
ANS

Page 477 du catalogue

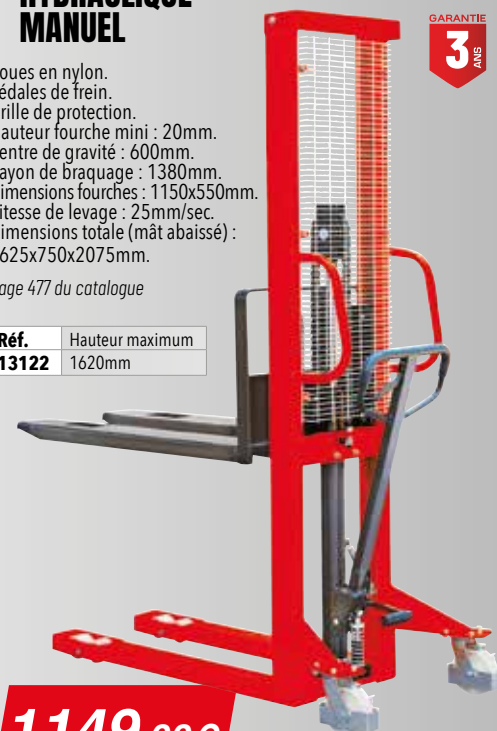

Réf.	Hauteur maximum
13122	1620mm

1149,00€

Réf. 13122

500kg

25

CASIER DE RANGEMENT



470x360x130mm, 12 compartiments.
8 rangements L.91 x H.75 x P.120mm avec séparation.
4 rangements L.111 x H.75 x P.120mm.
Fermeture par couvercle pivotant translucide.
Fixation murale possible.
Poignée de transport.

Page 490 du catalogue

GARANTIE
3
ANS



12 cases

39,90€

Réf. 72559

+ Éco-contribution : 0,29€

CASIER DE RANGEMENT



L.380 x l.160 x h.470mm.
18 compartiments.
18 grands tiroirs
L.106 x H.60 x P.137mm
avec séparation.
Fixation murale possible.

Page 490 du catalogue

GARANTIE
3
ANS



18 cases

42,90€

Réf. 72563

+ Éco-contribution : 0,36€

CASIER DE RANGEMENT



L. 380 x l.160 x h.470mm. 39 compartiments.
30 petits tiroirs L.50 x H.35 x P.137mm
avec séparation. 9 grands tiroirs
L.106 x H.60 x P.137mm
avec séparation.
Fixation murale possible.

Page 490 du catalogue

GARANTIE
3
ANS



39 cases

48,90€

Réf. 72557

+ Éco-contribution : 0,44€

CASIER DE RANGEMENT



470x380x160mm.
39 compartiments.
30 tiroirs L.50 x H.35 x P.137mm
avec séparation.
9 boîtes à bec
L.87 x H.65 x P.147mm.
Fixation murale possible.

Page 490 du catalogue

GARANTIE
3
ANS



39 cases

47,50€

Réf. 72555

+ Éco-contribution : 0,44€

CASIER DE RANGEMENT



L.380 x l.160 x h.470mm,
60 compartiments.
60 petits tiroirs L.50 x H.35 x
P.137mm avec séparation.
Fixation murale possible.

Page 490 du catalogue

GARANTIE
3
ANS



60 cases

48,90€

Réf. 72561

+ Éco-contribution : 0,47€

BOL MAGNÉTIQUE PLIABLE



Ø 135mm. Hauteur (déplié) : 90mm.

Page 507 du catalogue

GARANTIE
3
ANS

LES +
→ Pliable



7,10€

Réf. 05861

CAISSE À OUTIL MÉTALLIQUE



2 poignées. Page 506 du catalogue

Réf.	Nbre de compartiments	Dimensions	Poids
15718	5	550x200x209mm	4kg

GARANTIE
3
ANS



74,90€

Réf. 15718

SUPPORT MAGNÉTIQUE POUR AÉROSOLS



Pour 3 aérosols et 7 tournevis. Dim. 110x300x126mm.
8 aimants avec protection caoutchouc.
Stable. Facile à déplacer. Vendu vide.

Page 508 du catalogue

GARANTIE
3
ANS



19,50€

Réf. 05777



SUPPORT MAGNÉTIQUE POUR PISTOLET DE PEINTURE



Dimensions : 83x125mm.

Page 508 du catalogue

GARANTIE
2
ANS



8,50€

Réf. 05823

26

SUPPORT MAGNÉTIQUE POUR CLÉ À CHOCS 1/2" ET DOUILLE



Charge maxi : 20kg.
Dimensions : 400x130x110mm.
Vendu vide.

Page 508 du catalogue

GARANTIE
3
ANS



25,90€

Réf. 05779

BARRE DE RANGEMENT MAGNÉTIQUE



En blister. Page 506 du catalogue

Réf.	Longueur
05830	460mm
05832	300mm

GARANTIE
3
ANS



8,90€

Réf. 05830

14,40€

Réf. 05832



+ + large
- Aimants surpuissants

CADDY RAVITAILLEUR ESSENCE, GASOIL

Réservoir de 53L en polyéthylène avec roulettes et poignée de manutention.
Pistolet pompe 7,5 l/min avec 3m de flexible de transfert par gravité.
Dimensions : L.84,4xL.41,5xh.28,3cm.
Poids : 9,7kg.

Page 598 du catalogue



53L

INFO

Produits admissibles :
essence, gasoil,
kérosène, eau.
Exempté ADR (53L).

155,90€

Réf. 18739

DRAKKAR
EQUIPEMENT

GARANTIE
3
ANS

CUVE DE RAVITAILLEMENT 200L GASOIL 12V 45 L/MIN

Cuve en polyéthylène. Pistolet à arrêt automatique avec raccord tournant.
Support pistolet intégré. Bouchon de remplissage Ø 110mm.
Pompe électrique auto-amorçante 12V (PIUSI). Tuyau de refoulement 4m.

Page 527 du catalogue

Réf.	08373
Longueur	80cm
Largeur	60cm
Hauteur	59cm

200L
45 l/min

545,00€

Réf. 08373

+ Éco-contribution : 0,10€

DRAKKAR
EQUIPEMENT

CUVE
GARANTIE
10
ANS

POMPE
GARANTIE
3
ANS



CUVE DE RAVITAILLEMENT 450L GASOIL 12V 45 L/MIN

Cuve en polyéthylène rotomoulée. Bouchon de remplissage Ø 110mm.
Pompe électrique auto-amorçante 12V (PIUSI). Pistolet à arrêt automatique.
Câble d'alimentation 4m avec pinces. Tuyau de refoulement 4m.

Page 528 du catalogue

Réf.	08040	08041
	Sans capot	Avec capot
Débit	45 l/min	45 l/min
Longueur	1150mm	1150mm
Largeur	800mm	800mm
Hauteur	750mm	750mm
Poids	40kg	46kg



Réf. 08040



Réf. 08041

450L
45 l/min Sans capot

450L
45 l/min Avec capot

859,00€

Réf. 08040

990,00€

Réf. 08041

DRAKKAR
EQUIPEMENT

CUVE
GARANTIE
10
ANS

POMPE
GARANTIE
3
ANS



CUVE DE STOCKAGE GASOIL GALVANISÉE DOUBLE PAROI 700L

Pour le stockage du gasoil, du fuel et du GNR. Galvanisée - Double paroi.
Conforme aux normes internationales UN/ADR pour des produits classés dangereux (groupes d'emballages II et III).

Pour un stockage en intérieur ou extérieur sous abri.

Cuve livrée avec un détecteur de fuite, une jauge et un évent.

Dimensions cuve : 1140x725x1190mm

Page 532 du catalogue

Réf.	08113
Capacité	700L
Longueur	1140mm
Largeur	725mm
Hauteur	1190mm
Poids	90kg

Descriptif

- Livrée avec :
- Canne complète
 - Station gasoil livrée pré-montée sur platine avec :
 - Tuyau de refoulement en caoutchouc longueur 6m
 - Kit d'aspiration longueur 3m - 1"
 - Pistolet à arrêt automatique avec raccord tournant
 - Filtre
 - Compteur mécanique 4 chiffres
 - Raccords



700L
60 l/min

1435,00€

Réf. 08113

+ Éco-contribution : 0,25€

DRAKKAR
EQUIPEMENT

CUVE
GARANTIE
5
ANS

POMPE
GARANTIE
3
ANS

CUVE DE STOCKAGE GASOIL PEHD DOUBLE PAROI 750L

DRAKKAR
EQUIPEMENT

Pour le stockage du gasoil, du fuel, du GNR. Traitée anti-UV.
Cuve avec armature métallique.
Cuve livrée avec un détecteur de fuite, une jauge et un évent.
Dimensions de la cuve : L.1200 x l.660 x h.1485mm.

Page 533 du catalogue

Réf.	08063
Type	avec pompe DRAKKAR réf.08599
Tension	230V
Débit	60 l/min
Poids	72kg

Descriptif

Livrée avec :

- Canne complète
- Support de pompe + 4 vis
- Sangle bagagère 25mm 5M à cliquet

Station gasoil livrée pré-montée sur platine avec :

- Tuyau de refoulement en caoutchouc longueur 6m
- Kit d'aspiration longueur 3m - 1"
- Pistolet à arrêt automatique avec raccord tournant
- Filtre
- Compteur mécanique 4 chiffres
- Raccords



750L 60 l/min

1 325,00€

Réf. 08063

+ Éco-contribution : 0,25€

CUVE GARANTIE
15
ANS

POMPE GARANTIE
3
ANS

CUVE DE STOCKAGE GASOIL PEHD DOUBLE PAROI 1000L

DRAKKAR
EQUIPEMENT

Pour le stockage du gasoil, du fuel, du GNR. Traitée anti-UV.
Cuve avec armature métallique. Cuve livrée avec un détecteur de fuite, une jauge et un évent. Dimensions : L.1420 x l.660 x h.1685mm.

Page 535 du catalogue

Réf.	08073
Type	avec pompe DRAKKAR réf.08599
Tension	230V
Débit	60 l/min
Poids	84kg

Descriptif

Livrée avec :

- Canne complète
- Support de pompe + 4 vis
- Sangle bagagère 25mm 5M à cliquet

Station gasoil livrée pré-montée sur platine avec :

- Tuyau de refoulement en caoutchouc longueur 6m
- Kit d'aspiration longueur 3m - 1"
- Pistolet à arrêt automatique avec raccord tournant
- Filtre
- Compteur mécanique 4 chiffres
- Raccords



1000L 60 l/min

1 490,00€

Réf. 08073

+ Éco-contribution : 0,25€

CUVE GARANTIE
15
ANS

POMPE GARANTIE
3
ANS

CUVE DE STOCKAGE GASOIL GALVANISÉE DOUBLE PAROI 1000L

DRAKKAR
EQUIPEMENT

Pour le stockage du gasoil, du fuel et du GNR.
Dimensions cuve : L.1140 x l.725 x h.1650mm.

Page 534 du catalogue

Réf.	08123
Type	avec pompe DRAKKAR réf.08599
Tension	230V
Débit	60 l/min
Poids	105kg

Descriptif

Livrée avec :

- Canne complète
- Station gasoil livrée pré-montée sur platine avec :
- Tuyau de refoulement en caoutchouc longueur 6m
- Kit d'aspiration longueur 3m - 1"
- Pistolet à arrêt automatique avec raccord tournant
- Filtre
- Compteur mécanique 4 chiffres
- Raccords



1000L 60 l/min

1 599,00€

Réf. 08123

+ Éco-contribution : 0,25€

CUVE GARANTIE
5
ANS

POMPE GARANTIE
3
ANS

CUVE DE STOCKAGE GASOIL PEHD DOUBLE PAROI 2000L

DRAKKAR
EQUIPEMENT

Pour le stockage du gasoil, du fuel et du GNR. PEHD - Double paroi.
Cuve avec armature métallique. Cuve livrée avec un détecteur de fuite, une jauge et un évent. Dimensions cuve : L.2200 x l.770 x h.1700mm.

Page 538 du catalogue

Réf.	08117
Type	avec pompe DRAKKAR réf.08599
Tension	230V
Débit	60 l/min
Poids	156kg

Descriptif

Livrée avec :

- Canne complète
- Support de pompe + 4 vis -

Station gasoil livrée pré-montée sur platine avec :

- Tuyau de refoulement en caoutchouc longueur 6m
- Kit d'aspiration longueur 3m - 1"
- Pistolet à arrêt automatique avec raccord tournant
- Filtre
- Compteur mécanique 4 chiffres
- Raccords



2000L 60 l/min

2 500,00€

Réf. 08117

+ Éco-contribution : 0,25€

CUVE GARANTIE
15
ANS

POMPE GARANTIE
3
ANS

CARTOUCHE FILTRE À GASOIL

DRAKKAR
EQUIPEMENT

Filetage 1-12 UNF pour réf. 08599.

Page 543 du catalogue



17,20€

Réf. 08655

28

KIT DE JUMELAGE DE CUVE GASOIL

Raccord en 1"
Compatible avec une cuve équipée d'une station et une cuve pré-équipée.

Page 540 du catalogue



56,50€

Réf. 08010

Idéal pour doubler sa capacité.

ENTONNOIR DE REMPLISSAGE ADBLUE®

DRAKKAR
EQUIPEMENT

S'adapte à tous les systèmes AdBlue®. Valve de remplissage avec commande au bouchon. Système anti-goutte : n'abîme pas la carrosserie. Graduation 10ml. Transparent.

Page 548 du catalogue

Réf.	56551	56550
Sortie	verticale	45°
Capacité	1,1L	1,1L



Réf. 56551



Réf. 56550

28,50€

Réf. 56551

28,90€

Réf. 56550

GARANTIE
3
ANS

STATION ADBLUE® 230V POUR FÛT

DRAKKAR
EQUIPEMENT

Pour urée, eau, lave glace...
IP55.
Livrée sans fût.

Page 552 du catalogue

Réf.	08520
Débit	34 l/min
Puissance	330W
Poids	7,8kg



510,00€

Réf. 08520

+ Eco-contribution : 0,55€

GARANTIE
3
ANS

POMPE À LEVIER MANUELLE ADBLUE®

DRAKKAR
EQUIPEMENT

0,50L par coup.
Pour fûts de 60 à 200L.
AdBlue®, détergents, produits chimiques, etc...
Tube polypropylène télescopique 350 à 980mm.
Ø ext. du tube : 33mm.
Joint EPDM.
Sans fût.

Page 549 du catalogue



GARANTIE
3
ANS

25 l/min

59,50€

Réf. 08445

Livrée avec :
- 2 adaptateurs pour fûts :
mauser + trisure
- Flexible renforcé de 2m

POMPE DE TRANSFERT ADBLUE® + GASOIL

DRAKKAR
EQUIPEMENT

Capacité 550ml. Double fonction : aspire et refoule.
Transparente. Graduée. Joint viton.

Page 548 du catalogue

Réf.	08422
Capacité	550ml
Hauteur	440mm
Largeur	80mm



GARANTIE
3
ANS

550ml

AdBlue+Gasoil

59,90€

Réf. 08422

KIT POMPE ADBLUE® 230V

DRAKKAR
EQUIPEMENT

Pompe auto-amorçante.

Page 550 du catalogue

Réf.	08515
Débit	34 l/min
Puissance	330W
Poids	10,5kg



GARANTIE
3
ANS

380,00€

Réf. 08515

+ Eco-contribution : 0,55€



KIT DE DISTRIBUTION MOBILE ADBLUE® 230V

DRAKKAR
EQUIPEMENT

Avec pistolet à arrêt automatique
PVC, pompe 230V.
Canne d'aspiration de 110cm.
Livré sans fût.

Page 553 du catalogue

Réf.	08622
Débit	34 l/min
Puissance	330W
Poids	34kg

LES +

→ Chariot "Made in France"

999,00€

Réf. 08622

+ Eco-contribution : 0,25€



GARANTIE
3
ANS

CUVE DE RAVITAILLEMENT 200L ADBLUE® 12V 36 L/MIN

DRAKKAR
EQUIPEMENT

Cuve en polyéthylène. Passage de fourches pour chariot élévateur.
Support pistolet intégré. Bouchon de remplissage Ø 110mm.
4 passages de sangles pour arrimage.
Pompe électrique auto-amorçante 12V.
Pistolet à arrêt automatique.
Tuyau de refoulement longueur 4m.

Page 554 du catalogue

Réf.	08410
Longueur	800mm
Largeur	600mm
Hauteur	590mm

200L 36 l/min

835,00€

Réf. 08410

+ Eco-contribution : 0,08€

INFO

Station de ravitaillement prête à l'emploi.

CUVE
GARANTIE
10
ANS

POMPE
GARANTIE
3
ANS



■ SERINGUE À HUILE 1500ML

Transparente. Grande capacité. Graduation 100ml.
Tuyau transparent 400mm avec bouchon polypropylène.
Vanne stop rotative.
Bague caoutchouc pour une meilleure prise en main.

Page 577 du catalogue

Réf.	56804
Diamètre	85mm
Longueur	520mm
Poids	900g



1500ml

66,50€

Réf. 56804

DRAKKAR
EQUIPEMENT

GARANTIE
3
ANS



■ ENSEMBLE PNEUMATIQUE POUR GRAISSE 50/60KG AVEC CHARIOT

Page 572 du catalogue

Réf.	07125	07130
Rapport	50:1	
Débit	600 g/min	
Raccord entrée air	1/4"	
Ø du couvercle	385mm	
Ø du plateau suiveur	370mm	
Longueur tube plongeur	740mm	
Pistolet	avec raccord tournant	
Tuyau	4m	10m



Tuyau de 4m

Tuyau de 10m

480,00€

Réf. 07125

550,00€

Réf. 07130

DRAKKAR
EQUIPEMENT

GARANTIE
3
ANS

■ VIDANGEUR MANUEL PAR ASPIRATION

Réservoir transparent gradué. Sans maintenance car manuel.
Utilisation facile. Nettoyage rapide.

Avec :

- 1 tuyau (vidange) de 3/8"x1500mm (Ø intérieur 15mm)
- 1 sonde PVC (aspi d'huile pour engrenages) de 9x400mm
- 1 sonde Nylon (aspiration) 6x750mm
- + 1 tuyau 8x300mm pour la réf. 10227.

Page 587 du catalogue

DRAKKAR
EQUIPEMENT

GARANTIE
3
ANS



5,5L

9,5L

135,90€

Réf. 10227

185,00€

Réf. 10228

■ ENROULEUR POUR GRAISSE AVEC EMBASE PIVOTANTE

Filetage 1/4".
Longueur tuyau : 15m.

Page 570 du catalogue

Réf.	07203
Poids	19kg



15m

455,00€

Réf. 07203

30

DRAKKAR
EQUIPEMENT

GARANTIE
3
ANS

■ ENSEMBLE POMPE PNEUMATIQUE POUR GRAISSE 180/220KG AVEC CHARIOT

Page 573 du catalogue

Réf.	07135
Rapport	50:1
Débit	600 g/min
Raccord entrée air	1/4"
Ø du couvercle	600mm
Ø du plateau suiveur	585mm
Longueur tube plongeur	940mm
Pistolet	avec raccord tournant
Tuyau	4m

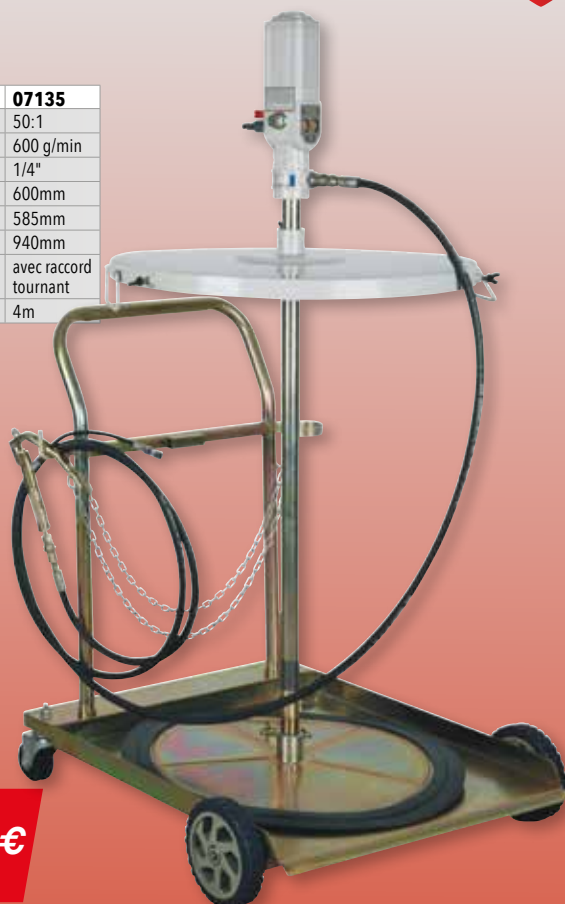

Fûts 200kg

Graisse

610,00€

Réf. 07135

DRAKKAR
EQUIPEMENT

GARANTIE
3
ANS

BAC RÉCUPÉRATEUR D'HUILE POUR ESSIEU DE CAMION

DRAKKAR
EQUIPEMENT

Ce bac permet la récupération de fluides de ponts ou d'essieux de poids lourds.
Se place directement sur la jante pour récupérer l'huile.
S'adapte à différentes tailles de jantes.
Avec bec verseur.

Page 592 du catalogue

2,2L

18,50€

Réf. 56784



GARANTIE
3 ANS

BAC RÉCUPÉRATEUR D'HUILE MOBILE

DRAKKAR
EQUIPEMENT

24L. Dimensions : 600x400x150mm.
Vidange par gravité. 4 roues pivotantes.
Poids : 16kg.

Page 591 du catalogue

Réf. 07235

Poids 16kg

24L

175,90€

Réf. 07235



GARANTIE
3 ANS

VIDANGEUR PNEUMATIQUE D'HUILE PAR ASPIRATION

DRAKKAR
EQUIPEMENT

Cuve 30L.
Pour huiles et liquides usagés.
Température huile entre 40 et 60°C.
Pression arrivée air : 6-8 bar.
Pression de vidange : 1 bar.
2 roues fixes.
Poids : 13kg.

Page 589 du catalogue

30L

Autonome

199,00€

Réf. 07160



GARANTIE
3 ANS

VIDANGEUR PNEUMATIQUE D'HUILE PAR ASPIRATION

DRAKKAR
EQUIPEMENT

Pour huiles et liquides usagés.
Cuve 70L.
Température d'huile entre 40 et 60°C.
Pression arrivée d'air : 6-8 bar.
Pression de vidange : 1 bar.
2 roues fixes - 2 roues pivotantes.
Poids : 16kg.

Page 589 du catalogue

70L

250,00€

Réf. 07165



GARANTIE
3 ANS

BAC DE VIDANGE SUR ROUE

DRAKKAR
EQUIPEMENT

Avec poignée de transport. Stockage en position verticale.
Encombrement faible quand non utilisé.
Avec grille anti éclaboussure. Robinet pour vidange.
Dimensions : 935x730x155mm.

Page 592 du catalogue

Réf. 56777

Poids 6,7kg

30L

215,00€

Réf. 56777



GARANTIE
3 ANS

BAC RÉCUPÉRATEUR D'HUILE MOBILE

DRAKKAR
EQUIPEMENT

Capacité 70L. Dimensions : 1130x700x200mm.
Température huile entre 40 et 60°C. Vidange par gravité.
Système de verrouillage de la poignée.
Équipé d'une purge rotative pour vider le bac.
4 roues pivotantes.

Page 591 du catalogue

Réf. 56771

Poids 19kg

70L

349,00€

Réf. 56771



GARANTIE
3 ANS

VIDANGEUR PNEUMATIQUE D'HUILE PAR GRAVITÉ ET ASPIRATION AVEC PRÉCHAMBRE

DRAKKAR
EQUIPEMENT

Pour huiles et liquides usagés.
Cuve 80L.
Entonnoir de récupération 16L, Ø 410mm orientable et réglable en hauteur.
Avec extension sur l'entonnoir Ø 560mm.
Réservoir/préchambre transparent : 10L.
2 roues fixes - 2 roues pivotantes.
Dimensions : 500x420x890mm.

Page 589 du catalogue

LES +

→ Avec préchambre

80L

389,00€

Réf. 07111



GARANTIE
3 ANS

LAMPE FRONTALE 1 LED RECHARGEABLE

Rechargeable par câble USB.
Batterie Li-ion 18650.
Corps en aluminium, finition anodisée.
Waterproof 2m IPX8.
Tête de la lampe orientable à 160°.

Page 631 du catalogue

Réf.	02199
Autonomie	5h à 100h
Batterie	3,6V 3400mAh Li-ion
Portée d'éclairage	200m
Poids	175g sans batterie

74,50€

Réf. 02199

Livrée avec câble USB.

+ Eco-contribution : 0,02€



900 Lumens

DRAKKAR
EQUIPEMENT

GARANTIE
3 ANS



LES +

- Grande autonomie
- Très longue portée
- 6 modes d'éclairage

ENROULEUR ÉLECTRIQUE H07RN-F 230V 4 PRISES

Avec disjoncteur thermique. Poignée enroulement.
4 prises 2 P+T étanches avec clapet.
Ø tambour 270mm - Protection IP44.
1100W câble enroulé - 3200W câble déroulé.
Homologué pour utilisation sur chantiers intérieurs et extérieurs.

Page 642 du catalogue

Réf.	Longueur	Câble	Prix unitaire	+ Eco-contribution
03103	25m	3x1,5mm ²	81,90€	0,62€
03105	40m	3x1,5mm ²	107,90€	1,45€
03102	40m	3x2,5mm ²	185,00€	1,64€



DRAKKAR
EQUIPEMENT

GARANTIE
3 ANS



ENROULEUR ÉLECTRIQUE AUTOMATIQUE 230V

Avec disjoncteur thermique. Carter antichoc robuste en résine.
Resort de rappel en acier trempé.
Système de blocage du câble à la longueur désirée.

Page 644 du catalogue

Réf.	03108	03107
Câble	Câble vinyl H05VV-F 3G1,5mm ²	
Puissance maxi	1800W câble déroulé - 1200W câble enroulé	2300W câble déroulé - 1000W câble enroulé
IP	IP20	IP20
Poids	3,45kg	6,6kg

Vinyl
11+2m

91,90€

Réf. 03108

+ Eco-contribution : 0,68€

Vinyl
22+2m

135,90€

Réf. 03107

+ Eco-contribution : 1,05€



Réf. 03108

LES +

- Support métallique mural orientable à 180°
- Autobloquant

Réf.	03100
Câble	Câble néoprène H07RN-F 3G1,5mm ²
Puissance maxi	1800W câble déroulé - 1200W câble enroulé
IP	IP44
Poids	5,5kg

Néoprène
16+2m

133,90€

Réf. 03100

+ Eco-contribution : 0,88€



DRAKKAR
EQUIPEMENT

GARANTIE
3 ANS



JEU DE 2 RAMPES ALUMINIUM PLIABLES

Pliables en 2 parties.
Support caoutchouc.

Page 756 du catalogue

Réf.	15196
Lot de	2 rampes
Charge supportée par paire	680kg
Poids par paire	13,2kg
Dimensions	2000x280x50mm

680kg

309,00€

Réf. 15196

LES +

- Légère
- Pliable

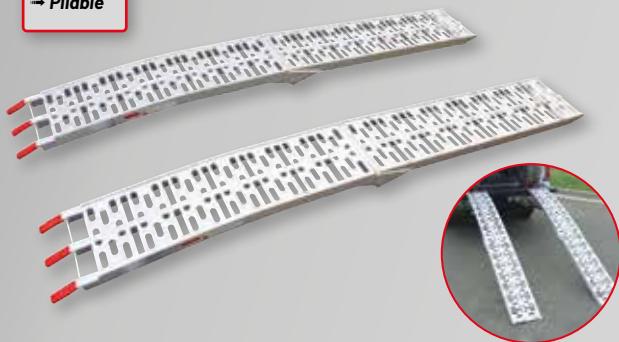

Page 756 du catalogue

BARRE DE REMORQUAGE

Section carrée - Pour véhicules légers.
Montage simple et rapide - Système télescopique. Arrimage par crochets séparés.

Page 780 du catalogue

Réf.	15201
Longueur	1,80m
Capacité	2,5T
Poids	4,4kg

2,5T

37,50€

Réf. 15201



DRAKKAR
EQUIPEMENT

GARANTIE
3 ANS

RAMPE DE LEVAGE (PAR 2)

Capacité 1T par rampe.

Page 780 du catalogue

Réf.	15221
Longueur	850mm
Largeur	210mm
Hauteur de levage max	200mm

1T

Rampe empilable

100,90€

Réf. 15221

32



RAMPE DE LEVAGE (PAR 2)

Capacité 1,25T par rampe. En polypropylène. Ultra résistante.

Page 780 du catalogue

Réf.	15212
Longueur	905mm
Largeur	335mm
Hauteur de levage max	170mm

1,25T

174,90€

Réf. 15212

Grande largeur

DRAKKAR
EQUIPEMENT

GARANTIE
3 ANS



TIRE CÂBLE MANUEL HORIZONTAL

Crochets pivotants 360° équipé d'un linguet de sécurité. Câble acier multibrins. Rapport de levage : 15:1.

Page 762 du catalogue

Réf.	15321	15322	15259
Capacité	1000kg	1300kg	1500kg
Diamètre du câble	5mm	5mm	6mm
Longueur mini	0,47m	0,50m	0,50m
Longueur maxi	1,66m	1,70m	1,75m
Poids	2,5kg	3,9kg	7,2kg
Prix unitaire	47,50€	83,90€	139,00€



Réf. 15322

1300kg

DRAKKAR
EQUIPEMENT

GARANTIE
3
ANS

TREUIL DE TRACTION ÉLECTRIQUE 12V 900KG

Pour charge roulante. Moteur 12V - 700W. Câble Ø 4mm x 15m. Commande à distance 3m. Câble d'alimentation 1,80m. Débrayage manuel. Inversion de sens par commande électrique. Dim. 278x103,5x106mm. Poids : 6kg.

Niveau d'enroulement	1	2	3	4	5	6
Capacité/niveau d'enroulement (kg)	907	739	626	540	476	426



900kg
Câble 15m

175,00€

Réf. 15250

DRAKKAR
EQUIPEMENT

GARANTIE
3
ANS

TREUIL DE TRACTION ÉLECTRIQUE 12V 1800KG

Pour charge roulante. Moteur 12V - 900W. Câble Ø 6mm x 13,5m. Commande à distance 3m. Câble d'alimentation 1,80m. Débrayage manuel. Inversion de sens par commande électrique. Livré avec boîte à rouleaux et platine de fixation. Dim. 354x117x123mm. Poids : 13kg.

Page 759 du catalogue

Niveau d'enroulement	1	2	3	4	5
Capacité/niveau d'enroulement (kg)	1814	1278	1167	1072	896



1800kg
Câble 13,5m

365,00€

Réf. 15244

DRAKKAR
EQUIPEMENT

GARANTIE
3
ANS

COFFRET DÉMULTIPLICATEUR DE FORCE

Composition :
- 1 démultiplicateur de force
- 1 rallonge 270mm
- 1 poignée

Page 779 du catalogue



Avec 2 douilles : 32-33mm.

INFO

Démultiplication : pour faire tourner l'écrou 1 fois, il faut tourner la manivelle 64 fois (R1:64).

R1:64
4800Nm

89,50€

Réf. 17118



R1:58
3800Nm

Avec 6 douilles : 24-27-29-32-33-38 mm.

INFO

Démultiplication : pour faire tourner l'écrou 1 fois, il faut tourner la manivelle 58 fois (R1:58).

123,90€

Réf. 17119



R1:68
4800Nm

Avec 4 douilles : 24-32-33-34mm.

INFO

Démultiplication : pour faire tourner l'écrou 1 fois, il faut tourner la manivelle 68 fois (R1:68).

123,90€

Réf. 17121



LES +
→ + puissant

DÉCOLLE BOURRELET TÉLESCOPIQUE

Outil à inertie pour décoller les bourrelets/talons de tous types de pneumatiques. Longueur : de 1000 à 1400mm.

Page 778 du catalogue



355,00€

Réf. 12834

DRAKKAR
TOURNE
GARANTIE
TOTALE

CLÉ EN CROIX

Modèle renforcé.

Page 778 du catalogue

Réf.	Carré de	Usage
15605	1/2" + 17-19-21mm	VL
15607	3/4" + 24-27-30mm	PL

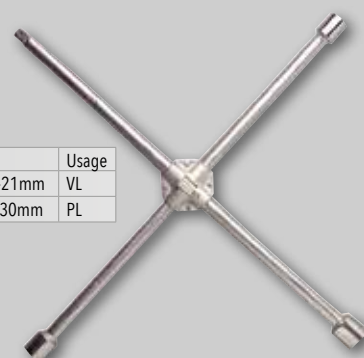

VL

PL

19,30€

Réf. 15605

57,90€

Réf. 15607

DRAKKAR
TOURNE
GARANTIE
TOTALE

PALAN ÉLECTRIQUE À CÂBLE

DRAKKAR
ÉQUIPEMENT

Avec boîtier de commande à distance (longueur câble 1m60). Livrés avec poulie de mouflage et 2 brides pour fixation sur potence.
Protection IP54. Alimentation : 230V.

Page 786 du catalogue

Réf.	10801	10802	10803	10804	10807
Puissance	480W	950W	1200W	1300W	1600W
Charge maxi avec poulie	200kg	400kg	600kg	800kg	990kg
Charge maxi sans poulie	100kg	200kg	300kg	400kg	500kg
Hauteur levage avec poulie	6m	6m	6m	9m	9m
Hauteur levage sans poulie	12m	12m	12m	18m	18m
Ø du câble	3mm	3,8mm	4,5mm	5,1mm	5,6mm
Longueur du câble	12m	12m	12m	18m	18m
Prix unitaire	177,90€	249,90€	315,00€	345,00€	519,00€
+ Eco-contribution	0,55€	0,55€	0,55€	2,65€	2,65€

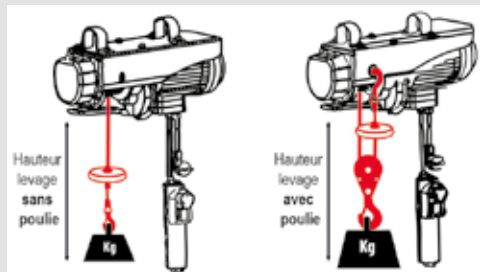

GARANTIE
3
ANS

PALANS À LEVIER

Lg chaîne 1,5m - G80.

Page 787 du catalogue

Réf.	15334	15348
Capacité	0,75T	1,5T
Diamètre maillon	6mm	7,1mm
Poids	6,5kg	9,90kg



135,00€

Réf. 15334

DRAKKAR
ÉQUIPEMENT

GARANTIE
3
ANS



162,90€

Réf. 15348

ENROULEUR DE TUYAU D'EAU VIDÉ AVEC GUIDE

DRAKKAR
ÉQUIPEMENT

GARANTIE
3
ANS

Capacité maxi : 60 mètres (avec tuyau Ø int. 12,5mm).
Le raccord rapide coudé pour le tuyau l'empêche de se tordre lors de l'enroulement.
Avec guide tuyau pour un enroulement uniforme : le tuyau en passant dans la poulie se décale automatiquement.
Grandes roues : 210x35mm.

Page 1031 du catalogue

Montage facile, et sans outils.
Poignée ajustable en hauteur.
Raccord rapide.



67,50€

Réf. 18472

ENROULEUR AUTOMATIQUE ORIENTABLE DE TUYAU D'EAU

Démontage rapide du support pour hivernage.
Orientable sur 180°. Pression : 8 bar.

Réf.	83205	83210
Longueur du tuyau	20m+2m	15m+2m
Ø du tuyau	11x15mm	14x18,3mm
Débit	11,3l/min	18l/min

Enrouleur livré avec :
- 1 pistolet multifonctions
- 1 support mural + barre pivotante
- 4 chevilles plastiques + 4 vis
- 2 connecteurs rapides
- 1 nez de robinet
- visserie

LES +

→ Dispositif d'arrêt à la longueur souhaitée
→ Retour automatique freiné

Le retour automatique freiné permet un enroulement automatique contrôlé et uniforme.

DRAKKAR
ÉQUIPEMENT

NOUVEAU

GARANTIE
3
ANS



20m+2m

105,90€

Réf. 83205



15m+2m
Gros débit

117,90€

Réf. 83210

POMPE IMMERGÉE AUTOMATIQUE AVEC COUTEAU 230V EAUX CHARGÉES

Avec couteau rotatif 3 lames. Contrôlée par flotteur.
Corps de pompe en acier inox et fonte. PH 4 à 10. IPX8.

Page 1024 du catalogue

Réf.	08182	08183
Puissance	1100W	1800W
Hauteur de refoulement max	10m	14m
Hauteur immersion max	5m	5m
Ø tuyau de sortie	50mm	75mm
Longueur du câble	6m	6m
Poids	23kg	29kg

Gros débit.
Spécial agriculture,
industrie...



Réf. 08183



16200 l/h

30900 l/h

285,00€
Réf. 08182

595,00€
Réf. 08183

+ Éco-contribution : 2,65€

+ Éco-contribution : 2,65€

DRAKKAR
EQUIPEMENT

GARANTIE
3 ANS

POMPE IMMERGÉE AUTOMATIQUE 230V EAUX CHARGÉES

Contrôlée par flotteur. PH 4 à 6. IPX8.
Corps de pompe en acier inox et fonte.

Page 1023 du catalogue

Réf.	08181
Puissance	1100W
Hauteur de refoulement max	9m
Hauteur immersion max	5m
Ø tuyau de sortie	50mm
Longueur du câble	5,5m
Poids	22,5kg

Gros débit.
Spécial agriculture,
industrie...



19800 l/h

355,00€
Réf. 08181

+ Éco-contribution : 2,65€

DRAKKAR
EQUIPEMENT

GARANTIE
3 ANS

POMPE IMMERGÉE À TURBINE, GRANDE PROFONDEUR

1 turbine laiton. Avec boîtier de contrôle et câble.

Page 1025 du catalogue

Réf.	08107
Alimentation	230V/50Hz
Puissance	750W
Débit max	3000 l/h
Hauteur de refoulement max	60m
Hauteur immersion max	15m
Diamètre tuyau de sortie	30mm (1")
Granulométrie	0,2mm
Corps	inox
Câble	HO7R-NF 4G1,5mm ²
Longueur du câble	15m
Hauteur	485mm
Poids	15,4kg

INOX

Eaux claires.
Corps fin : Ø 95mm.
Spécial puits profonds.

GARANTIE
3 ANS



3000 l/h

229,00€
Réf. 08107

+ Éco-contribution : 0,55€

DRAKKAR
EQUIPEMENT

POMPE IMMERGÉE À TURBINE, GRANDE PROFONDEUR

4 turbines. Avec flotteur, boîtier de contrôle et câble.

Page 1025 du catalogue

Réf.	08105
Alimentation	230V/50Hz
Puissance	750W
Débit max	7800 l/h
Hauteur de refoulement max	43m
Hauteur immersion max	15m
Diamètre tuyau de sortie	39mm (1 1/4")
Granulométrie	0,2mm
Corps	inox
Câble	HO7R-NF 4G1mm ²
Longueur du câble	20m
Hauteur	510mm
Poids	13,4kg

INOX

7800 l/h

285,00€
Réf. 08105

+ Éco-contribution : 0,55€



POMPE IMMERGÉE À VIS, GRANDE PROFONDEUR

1 vis. Avec boîtier de contrôle et câble.

Page 1025 du catalogue

Réf.	08109
Alimentation	230V/50Hz
Puissance	750W
Débit max	1800 l/h
Hauteur de refoulement max	130m
Hauteur immersion max	30m
Diamètre tuyau de sortie	30mm (1")
Granulométrie	0,5mm
Corps	inox
Câble	HO7R-NF 4G1,5mm ²
Longueur du câble	30m
Hauteur	651mm
Poids	16kg

INOX

Eaux claires.
Corps fin : Ø 95mm.
Spécial puits profonds,
irrigation, industrie.

GARANTIE
3 ANS



1800 l/h

359,00€
Réf. 08109

+ Éco-contribution : 0,55€

DRAKKAR
EQUIPEMENT

POMPE IMMERGÉE À TURBINE, GRANDE PROFONDEUR

19 turbines. Avec boîtier de contrôle et câble.

Page 1025 du catalogue

Réf.	08111
Alimentation	230V/50Hz
Puissance	1100W
Débit max	4800 l/h
Hauteur de refoulement max	128m
Hauteur immersion max	15m
Diamètre tuyau de sortie	39mm (1 1/4")
Granulométrie	0,2mm
Corps	inox
Câble	HO7R-NF 4G1,5mm ²
Longueur du câble	30m
Hauteur	1120mm
Poids	22,4kg

INOX

Eaux claires.
Corps fin : Ø 98mm.
Spécial puits profonds.

GARANTIE
3 ANS



4800 l/h

375,00€
Réf. 08111

+ Éco-contribution : 2,65€

DRAKKAR
EQUIPEMENT

35

POMPE À EAU DE SURFACE EAUX CLAIRES **DRAKKAR** ÉQUIPEMENT

Pompe centrifuge.
Corps et moteur en fonte d'aluminium.
Turbine en Noryl. 89db. IP44.

Page 1026 du catalogue

Réf.	08184
Alimentation	230V
Puissance	1150W
Pression max	2,8 bar
Hauteur maxi aspiration	9m
Hauteur manométrique	28m
Ø de sortie	1"-30mm
Longueur du câble	1,3m
Poids	14,3kg

6000 l/h

165,00€

Réf. 08184

+ Éco-contribution : 0,55€



Pour jardin,
irrigation...

GARANTIE
3
ANS

POMPE À EAU DE SURFACE EAUX CLAIRES **DRAKKAR** ÉQUIPEMENT

Multicellulaire.
Corps du moteur en fonte d'aluminium et pompe en inox.
Turbine en Noryl. IP44.

Page 1026 du catalogue

Réf.	08185
Alimentation	230V
Puissance	900W
Pression max	5 bar
Hauteur maxi aspiration	9m
Hauteur manométrique	53m
Ø de sortie	1"-30mm
Longueur du câble	1,4m
Poids	6kg

5400 l/h

259,00€

Réf. 08185

+ Eco-contribution : 0,55€

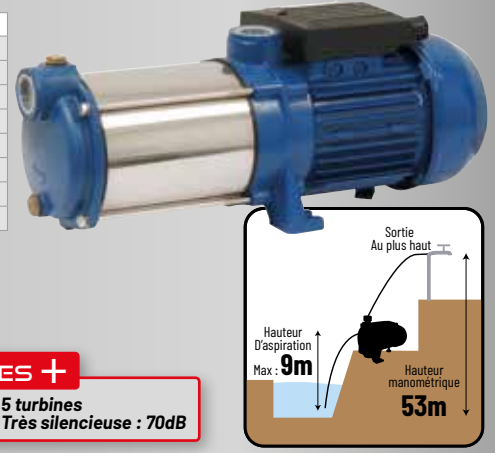

Utilisation domestique,
irrigation, industrie...

GARANTIE
3
ANS

LES +

→ 5 turbines
→ Très silencieuse : 70dB

MOTOPOMPE ESSENCE EAUX CLAIRES

Moteur OHV 4 temps. Démarrage manuel par lanceur.
Refroidissement par air. Corps de pompe en fonte d'aluminium.
Sécurité manque d'huile.

Page 1028 du catalogue

Réf.	11637	11638
Puissance	2,6CV	7CV
Rotation	3600 tr/min	3600 tr/min
Capacité réservoir	1,6L	3,6L
Hauteur maxi aspiration	8m	8m
Hauteur manométrique	24m max	28m max
Diamètre aspiration	DN 40mm - 1,5"	DN 50mm - 2"
Diamètre de refoulement	DN 40mm - 1,5"	DN 50mm - 2"
Granulométrie	8mm	8mm
Poids	16,5kg	24kg
Dimensions	495x365x452mm	477x385x417mm

Spécial arrosage.

Livrée avec raccord.

GARANTIE
3
ANS



18 m³/h

285,00€

Réf. 11637

+ Éco-contribution : 0,55€

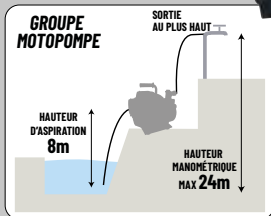

36 m³/h

359,00€

Réf. 11638

+ Éco-contribution : 2,65€

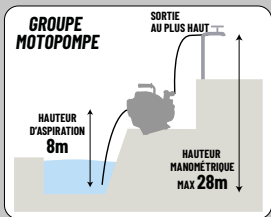

MOTOPOMPE ESSENCE EAUX CLAIRES

Moteur 4 temps OHV. Démarrage manuel par lanceur.
Refroidissement par air. Corps de la pompe en fonte d'aluminium. Sécurité manque d'huile.

Page 1028 du catalogue

Réf.	11642
Puissance	7CV
Rotation	3600 tr/min
Capacité réservoir	3,6L
Hauteur maxi aspiration	6m
Hauteur manométrique	26m max
Diamètre aspiration	DN 80mm - 3"
Diamètre de refoulement	DN 80mm - 3" mâle
Granulométrie	10mm
Poids	27kg
Dimensions	495x365x452mm

GARANTIE
3
ANS

Gros débit



60 m³/h

375,00€

Réf. 11642

+ Éco-contribution : 2,65€

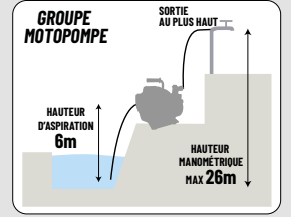

DRAKKAR
ÉQUIPEMENT

GARANTIE
3
ANS

DRAKKAR
TOOLS

www.drakkar-tools.com

DRAKKAR
TOOLS
GARANTIE
TOTALE

Votre distributeur

Produits distribués
par **SODISE**